

## FRANÇAIS - MODE D'EMPLOI

1. Brancher la fiche de l'adaptateur DC (F) dans l'orifice d'alimentation situé en dessous de l'appareil diffuseur. Le placer sur une surface dure et plane.
2. Enlever l'habillage du diffuseur (D), attention l'habillage peut être en plusieurs parties, ouvrir le réservoir de solution (A) en soulevant le couvercle (C). Ajouter le parfum (H) pour diffuseur électrique Maison Berger Paris à température ambiante dans le réservoir. Remplir seulement jusqu'à l'indicateur de niveau MAX (80mL). La recharge parfum Maison Berger Paris est prête à l'emploi, ne pas ajouter d'eau.
3. Fermer le réservoir de parfum avec le couvercle (C), veiller à repositionner le couvercle correctement. Puis replacer l'habillage (D), attention l'habillage peut être en plusieurs parties.
4. Brancher votre diffuseur grâce au port USB (F) ou à la prise secteur (E+F), si fournie. Pour faire fonctionner ce diffuseur vous pouvez utiliser la télécommande (G) ou le bouton (B) situé sous la base du diffuseur.
5. **Fonctionnement avec le bouton sous le diffuseur (B)**
  - 5.1. Appuyer une fois sur le bouton situé sous le diffuseur pour faire fonctionner votre diffuseur en diffusion continue avec une lumière de forte intensité.
  - 5.2. Appuyer 2 fois sur le bouton pour une diffusion intermittente avec une lumière douce.
  - 5.3. Appuyer 3 fois sur le bouton pour éteindre votre diffuseur.
6. **Fonctionnement à distance avec la télécommande (G)**  
Vous pouvez également utiliser la télécommande pour faire fonctionner le diffuseur à une distance de +/- 3 mètres :

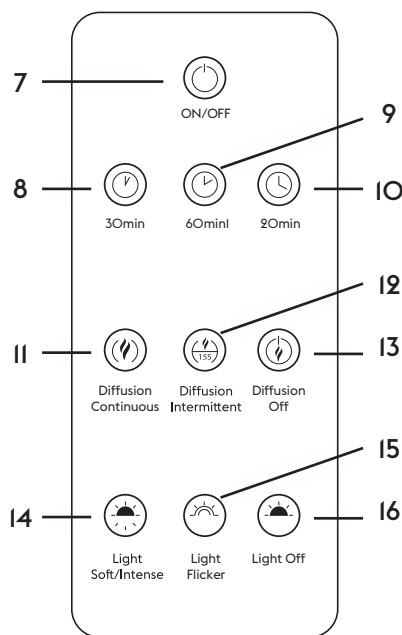

7. Bouton «**ON/OFF**», appuyer une fois pour allumer votre diffuseur en diffusion continue avec une lumière de forte intensité. Appuyer une nouvelle fois pour éteindre votre diffuseur.

8. Bouton «**30 min**», appuyer une fois pour enclencher la minuterie pendant 30 minutes, le diffuseur clignote une fois pour actionner l'arrêt automatiquement après 30 minutes.

9. Bouton «**60 min**», appuyer une fois pour enclencher la minuterie pendant 60 minutes, le diffuseur clignote deux fois pour actionner l'arrêt automatiquement après 60 minutes.

10. Bouton «**120 min**», appuyer une fois pour enclencher la minuterie pendant 120 minutes, le diffuseur clignote trois fois pour actionner l'arrêt automatiquement après 120 minutes.

11. Bouton «**Diffusion Continuous**», appuyer pour activer la diffusion en continue.

12. Bouton «**Diffusion Intermittent**», appuyer pour activer la diffusion par intermittence 15 secondes de fonctionnement puis 15 secondes d'arrêt. Cette fonction permet de baisser l'intensité de parfumage.

13. Bouton «**Diffusion off**», appuyer pour arrêter la diffusion.

14. Bouton «**Light soft/intense**», appuyer une fois pour une lumière douce. Appuyer une nouvelle fois pour une lumière intense.

15. Bouton «**Light flicker**», appuyer pour passer en lumière scintillante.

16. Bouton «**Light off**», appuyer pour éteindre la lumière.

### TRAITEMENT DES DECHETS

A la fin de vie de cet appareil, ne pas jeter l'appareil dans les ordures ménagères habituelles. Veuillez l'amener dans la déchetterie de votre ville prévue à cet effet.

	Déclaration de conformité européenne
	Double-isolation
	Ne pas jeter avec les déchets ménagers. Jeter dans un centre de recyclage

### SPÉCIFICATIONS :

Fréquence ultrasonique	3MHz
Puissance	MAX 10W
Caractéristiques d'entrée de l'alimentation	100-240V - 50/60Hz 0.3A
Caractéristiques de sortie de l'alimentation	5V - 2A
Capacité du reservoir	Max 80mL
Capacité durée de parfumage réservoir rempli à 80ml	environ 6 à 8h

ENGLISH - INSTRUCTIONS

**WARNING.** This device may be used by children over the age of 8 and by persons with reduced physical, sensory or mental capabilities or devoid of experience or knowledge, if they are correctly monitored or if the instructions relating to the safe use of the device have been given to them and if the risks have been understood. Children should not play with the device. User cleaning and maintenance should not be performed by children without supervision. If the power cable is damaged, it must be replaced by a cable or a special set available from the manufacturer or its after-sales service. The device must only be used with the power supply model: AO62-50I200PB provided with the device. The device must only be used with fragrance refills for the Maison Berger Paris electric diffuser. The use of other substances may lead to a toxic risk or a risk of fire.

NOTES

- Do not use used water or hard water containing impurities to clean the reservoir in order to avoid damage to the ultra-sound plate.
- For better conservation, store the Maison Berger Paris fragrance refills away from direct light and at ambient temperature.
- Never shake the fragrances refills for the Maison Berger Paris electric diffuser before use.
- When the level of filling exceeds the maximum level of the visual indicator on the reservoir, this can decrease the intensity of the mist or even cause it to completely shut down. If the water level is too low, the diffuser will stop automatically and the light will switch off.

CLEANING

- Always switch off and disconnect the diffuser for cleaning.
- Clean the reservoir between each fill with clear water and with the help of a soft cloth
- To clean the ultra-sound ceramic, remove the protective plastic cap and then clean it with a soft cloth
- To ensure good performance, clean the reservoir before using a new fragrance.
- Clean the surface, the cover and the exterior of the diffuser with a soft cloth if necessary and store in a dry place.
- If the perfume starts to build up on the ultra-sound plate, gently wipe it with the help of a cleaning sponge or a soft cloth, without using any metallic objects.
- If the perfume starts to build up on the cover, gently wipe it using only mild soap and water.
- Do not directly rinse the diffuser or put it in water. Do not pour water or other liquids or debris in the slot, especially when removing excess perfume.

SAFETY

- Do not move, shake or tilt the diffuser when it is filled with the fragrance, plugged in or in operation. Similarly, the various parts of the diffuser cannot be dismantled when in operation.
- Hold the diffuser by the bottom when moving it.
- Never remove the cover during diffusion and do not place your fingers or any other object in the perfume during use of the device.
- Keep the power supply and power cable away from heated surfaces.
- Unplug the device when filling, cleaning or moving the diffuser, especially if it has not been used for a long time. Never touch the adaptor with wet hands. Never wrap or cover the adaptor with fabric, paper, etc.
- Keep away from household pets.
- Keep the diffuser dry, away from heat and water and protected from dust and moisture.
- For indoor use only.
- Do not voluntarily place your eyes, nose or mouth near the perfumed mist.
- To avoid any risk of fire, electric shock or any damage or injury, do not place the diffuser: in dusty areas, on sloping, unstable or uneven surfaces. In smoky areas, in rooms in which the temperature is above 40°C.
- The button battery used in the remote control may present a risk of fire or chemical burns if it is misused or replaced incorrectly. Do not recharge it, do not dismantle it, do not heat the device at a temperature greater than 100°C and do not incinerate it. Replace the battery with an equivalent CR2025 battery. Keep the old battery out of the reach of children and dispose of it quickly.

WARRANTY

2 year guarantee Consult the terms of warranty on our site: [www.maison-berger.com](http://www.maison-berger.com)

MALFUNCTION (TROUBLESHOOTING)

Due to poor configuration of the diffuser or a malfunction caused by poor maintenance, please refer to the following solution:

Sign of failure	No mist vaporisation after switching on	No mist or gentle mist vaporisation, even with sufficient perfume			Appearance of perfume in the reservoir after extinction	The remote control does not work	Sparks when plugging in	No electricity			
Analysis of problems	If the diffuser flashes 5 times when switched on, you are alerted that there is an insufficient amount of perfume in the reservoir.	There are pollutants on the ultra-sound plate	The amount of perfume exceeds the maximum level of the reservoir (80ml)	The mist output may be blocked	The slot may be blocked	At the end of period of use until empty, it is normal for there to be a slight perfume residue	The battery is used up	The diffuser does not detect the remote control	The USB cable was first plugged into the adapter, and then the socket before inserting the plug of the DC adapter	The USB cable is not connected	The power button has not been pressed
Solution	Add sufficient perfume to the reservoir	Clean the ultra-sound plate	Empty the excess perfume	Remove the obstruction from the mist output	Remove the obstruction from the slot	Discard the remaining fragrance and clean using a soft cloth before refilling with a new fragrance for the Maison Berger Paris electric diffuser	Replace the battery with a CR2025 battery.	Point the remote control in the direction of the diffuser and move closer to the diffuser (less than 3 metres)	Begin by inserting the DC plug into the diffuser, then connecting the USB cable into the adapter, and finally connect to a power socket.	Reinsert correctly	Press the power button

ENGLISH - USER GUIDE

- Connect the plug of the DC adapter (F) in the supply port located underneath the diffuser device. Place it on a hard, level surface.
- Remove the exterior of the diffuser (D), (warning - the exterior may be in several parts), open the solution reservoir (A) by lifting the cover (C). Add the perfume (H) for the Maison Berger Paris electric diffuser to the reservoir. Only fill to the MAX level indicated (80ml). The Maison Berger Paris fragrance refill is ready to use. Do not add water.
- Close the perfume reservoir with the cover (C), taking care to correctly reposition the cover. Then replace the exterior (D). Warning - the exterior may be in several parts.
- Connect your diffuser using the USB port (F) or to the mains socket (E+F), if provided. To operate this diffuser, you can use the remote control (G) or the button (B) located under the base of the diffuser.
- Operation with the button under the diffuser (B)
  - Press the button located under the diffuser once to operate your diffuser in continuous diffusion with strong light intensity.
  - Press the button twice for intermittent diffusion with soft light.
  - Press the button 3 times to turn off your diffuser.
- Remote operation with the remote control (G)
 

You can also use the remote control to operate the diffuser at a distance of +/- 3 metres:

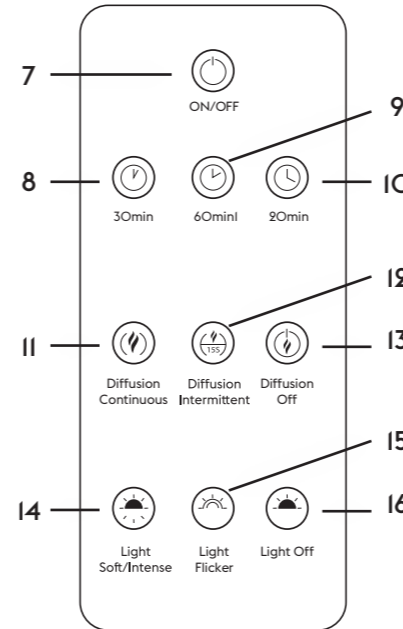

- 7. ON/OFF button:** Press once to turn on the diffuser in continuous diffusion with strong light intensity. Press again to switch off the diffuser.
  - 8. 30 min button:** Press once to activate the timer for 30 minutes. The diffuser flashes once to activate the automatic stop after 30 minutes.
  - 9. 60 min button:** Press once to activate the timer for 60 minutes. The diffuser flashes twice to activate the automatic stop after 60 minutes.
  - 10. 120 min button:** Press once to activate the timer for 60 minutes. The diffuser flashes three times to activate the automatic stop after 120 minutes.
- Continuous Diffusion button:** Press to activate the continuous diffusion.
  - Intermittent Diffusion button:** Press to activate the intermittent diffusion - 15 seconds on and 15 seconds off. This feature allows the intensity of the fragrance diffusion to be lowered.
  - Diffusion Off button:** Press to stop the diffusion.
  - Soft/Intense Light button:** Press once for soft light. Press again for intense light.
  - Light Flicker button:** Press to change to flickering light.
  - Light Off button:** Press to turn off the light.

WASTE TREATMENT

At the end of the life span of this device, do not throw the appliance away with general household waste. Please bring it to your local waste recycling centre

	Declaration of European conformity
	Double insulation
	Do not discard with household waste. Dispose of the device in a recycling centre

SPECIFICATIONS:

Ultrasound frequency	3MHz
Power	MAX 10W
Power supply input characteristics	100-240V - 50/60Hz 0.3A
Power supply output characteristics	5V - 2A
Capacity of the reservoir	Max 80ml
Capacity duration of fragrance diffusion Reservoir filled to 80ml	approx. 6 to 8 hours

## ITALIANO - ISTRUZIONI

**AVVERTENZA.** Questa apparecchiatura non deve essere utilizzata da bambini minori di 8 anni o da adulti con limitate capacità fisiche, sensoriali o mentali o con scarsa esperienza o conoscenza sull'uso dell'apparecchiatura, salvo qualora questi agiscano sotto sorveglianza o dopo essere stati istruiti relativamente all'uso dell'apparecchiatura e averne compreso i rischi. I bambini non devono giocare con l'apparecchiatura. La pulizia e la manutenzione non devono essere effettuate da bambini non sorvegliati. Se il cavo dell'alimentazione è danneggiato, deve essere sostituito con un cavo o un apposito set venduto dal fabbricante o dal servizio di assistenza. L'apparecchiatura deve essere utilizzata solo con l'alimentatore modello AO62-501200EB fornito. L'apparecchiatura deve essere utilizzata solo con le ricariche di profumo per diffusore elettrico Maison Berger Paris. L'uso di altre sostanze può comportare un rischio di tossicità o di incendio.

### NOTE

- Non utilizzare acque reflue o dure e con impurità per pulire il serbatoio, in modo da non danneggiare la piastra ad ultrasuoni.
- Per garantire una migliore conservazione, conservare le ricariche di profumo Maison Berger Paris al riparo dalla luce e a temperatura ambiente.
- Non scuotere le ricariche di profumo per diffusore elettrico Maison Berger Paris prima dell'uso.
- Se si oltrepassa il livello di riempimento massimo indicato sul serbatoio, l'intensità della nebulizzazione può diminuire o addirittura interrompersi del tutto. Se il livello dell'acqua è troppo basso, il diffusore e la luce si spengono automaticamente.

### PULIZIA

Spegnerlo e scollegare sempre il diffusore prima di pulirlo.

- Tra un rabbocco e l'altro, pulire il serbatoio con acqua corrente e un panno morbido
- Per pulire la ceramica ad ultrasuoni, togliere il cappuccio di protezione in plastica, quindi usare un panno morbido
- Per assicurare prestazioni ottimali, pulire il serbatoio prima di utilizzare un nuovo profumo.
- Pulire la superficie, il coperchio e il rivestimento del diffusore servendosi di un panno morbido e, se necessario, custodirlo in un luogo asciutto.
- Se il profumo comincia ad accumularsi sul supporto ad ultrasuoni, rimuoverlo delicatamente servendosi di una spugnetta o di un panno morbido, senza utilizzare oggetti metallici.
- Se il profumo inizia ad accumularsi sul coperchio, rimuoverlo delicatamente con sapone neutro e acqua.
- Non sciacquare direttamente il diffusore o immergerlo nell'acqua. Non versare acqua o altri liquidi o residui nella fessura, soprattutto quando si elimina il profumo in eccesso.

### SICUREZZA

- Non spostare, scuotere o inclinare il diffusore quando è pieno di profumo, sotto tensione e in funzione e non smontare le parti dello stesso durante la diffusione.
- Se si sposta, afferrare il diffusore dal basso.
- Non togliere il coperchio durante la diffusione, non introdurre le dita o altri oggetti nel profumo mentre l'apparecchiatura è in uso.
- Tenere l'alimentatore e il cavo di alimentazione lontano da superfici calde.
- Scollegare l'adattatore durante il riempimento, la pulizia o lo spostamento del diffusore, soprattutto se non viene utilizzato da tempo. Non toccare l'adattatore con le mani bagnate. Non avvolgere o coprire l'adattatore con tessuti, carta, etc.
- Tenere fuori dalla portata degli animali domestici.
- Conservare il diffusore in un ambiente asciutto, lontano dal calore, dall'acqua e al riparo dalla polvere e dall'umidità.
- Solo per l'uso in interni.
- Non avvicinare gli occhi, il naso o la bocca alla nebulizzazione.
- Per evitare rischi di incendio, folgorazione o lesione, non collocare il diffusore in spazi polverosi, su superfici inclinate, instabili o non piane, in ambienti fumosi o con temperature superiori ai 40°C.
- La pila a bottone utilizzata per il telecomando presenta un rischio di incendio o di ustione chimica se manipolata o sostituita in modo improprio. Non ricaricare, smontare o riscaldare l'apparecchiatura a temperature superiori ai 100°C e non incinerarla. Sostituire con una pila CR2025 equivalente. Tenere la pila esaurita fuori dalla portata dei bambini e smaltirla in tempi brevi.

### GARANZIA

Garanzia di 2 anni. Vedere i termini della garanzia sul nostro sito: [www.maison-berger.com](http://www.maison-berger.com)

### GUASTO (RIPARAZIONE)

In caso di configurazione errnea del diffusore o di malfunzionamenti causati da una manutenzione inadeguata, fare riferimento al seguente schema:

Malfunzionamenti	Assenza di vaporizzazione dopo l'accensione	Assenza di vaporizzazione, oppure vaporizzazione lieve, anche con una quantità sufficiente di profumo nel serbatoio			Presenza di profumo nel serbatoio dopo lo spegnimento	Il telecomando non funziona		Scintille durante il collegamento alla presa elettrica	Assenza di elettricità		
<b>Analisi dei problemi</b>	Se il diffusore lampeggia 5 volte durante l'accensione, significa che la quantità di profumo presente nel serbatoio non è sufficiente	Presenza di inquinanti nel supporto a ultrasuoni	La quantità di profumo supera il livello massimo del serbatoio (80 mL)	L'uscita della nebulizzazione può essere ostruita	La fessura può essere ostruita	Dopo ogni spegnimento è normale la presenza di lievi residui di profumo	La pila è esaurita	Il diffusore non rileva il telecomando	Il cavo USB è stato collegato all'adattatore e questo alla presa di corrente prima di aver inserito la spina nel diffusore	Il cavo USB non è collegato	Il pulsante di alimentazione non è stato premuto
<b>Soluzione</b>	Versare una quantità sufficiente di profumo nel serbatoio	Pulire il supporto ad ultrasuoni	Eliminare l'eccesso di profumo	Eliminare l'ostruzione sull'uscita	Eliminare l'ostruzione sulla fessura	Eliminare il profumo rimanente e pulire con un panno morbido, quindi versare dell'altro profumo per diffusore elettrico Maison Berger Paris	Sostituirla con una pila CR2025	Orientare il telecomando verso il diffusore e avvicinarsi a meno di 3 metri	Inserire la spina nel diffusore, quindi collegare il cavo USB all'adattatore e alla presa di corrente	Reinserire correttamente	Premere il pulsante di alimentazione

## ITALIANO - MODALITÀ D'USO

1. Inserire la spina dell'adattatore CC (F) nel foro di alimentazione posto sotto il diffusore. Posizionarlo su una superficie rigida e piana.

2. Togliere il rivestimento del diffusore (D) prestando attenzione in quanto può essere composto da vari elementi e aprire il serbatoio della soluzione (A) sollevando il coperchio (C). Versare nel serbatoio il profumo (H) per diffusore elettrico Maison Berger Paris a temperatura ambiente. Riempire fino all'indicatore di livello MAX (80 mL). La ricarica di profumo Maison Berger Paris è pronta per l'uso, non aggiungere acqua.

3. Chiudere il serbatoio del profumo con il coperchio (C), facendo attenzione a installarlo correttamente. Rimontare il rivestimento (D) prestando attenzione in quanto può essere composto da vari elementi.

4. Collegare il diffusore tramite la porta USB (F) o la presa di corrente (E+F), se presente. Per azionare il diffusore utilizzare il telecomando (G) o il pulsante (B) posto sotto il diffusore.

5. Azionamento mediante pulsante posto sotto il diffusore (B)

5.1. Premere una volta il pulsante situato sotto l'apparecchiatura per una diffusione continua con luce intensa.

5.2. Premere 2 volte il pulsante per una diffusione intermittente con luce soffusa.

5.3. Premere 3 volte il pulsante per spegnere il diffusore.

6. Azionamento a distanza mediante telecomando (G)

È possibile utilizzare il telecomando per azionare il diffusore a una distanza di +/- 3 metri:

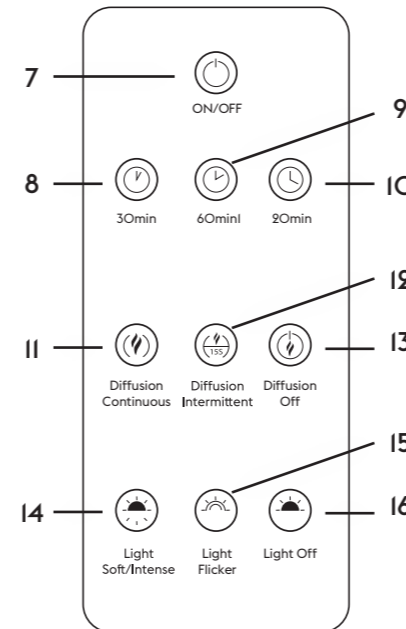

7. Pulsante **ON/OFF**: premere una volta per una diffusione continua con luce intensa. Premere di nuovo per spegnere il diffusore.

8. Pulsante **30 min**: premere una volta per azionare il timer per 30 minuti. Il diffusore lampeggia una volta attivando l'arresto automatico dopo 30 minuti.

9. Pulsante **60 min**: premere una volta per azionare il timer per 60 minuti. Il diffusore lampeggia due volte attivando l'arresto automatico dopo 60 minuti.

10. Pulsante **120 min**: premere una volta per azionare il timer per 120 minuti. Il diffusore lampeggia tre volte attivando l'arresto automatico dopo 120 minuti.

11. Pulsante **Diffusione continua**: premere per una diffusione continua.

12. Pulsante **Diffusione intermittente**: premere per una diffusione intermittente (15 secondi di funzionamento e 15 secondi di arresto). Questa funzione permette di ridurre l'intensità della profumazione.

13. Pulsante **Diffusione Off**: premere per arrestare la diffusione.

14. Pulsante **Luce soft/intensa**: premere una volta per una luce soffusa. Premere di nuovo per una luce intensa.

15. Pulsante **Light flicker**: premere per attivare lo sfarfallio.

16. Pulsante **Light Off**: premere per spegnere la luce.

### SMALTIMENTO DEI RIFIUTI

Non smaltire questa apparecchiatura con i rifiuti domestici. Si prega di portarla al centro di smaltimento dei rifiuti della vostra città.

	Dichiarazione di conformità europea
	Doppio isolamento
	Non smaltire con i rifiuti domestici. Smaltire in un apposito centro di riciclaggio

### SPECIFICHE:

Frequenza ultrasonica	3MHz
Potenza	MAX IOW
Caratteristiche di ingresso dell'alimentazione	100-240V - 50/60Hz 0,3A
Caratteristiche di uscita dell'alimentazione	5V - 2A
Capacità del serbatoio	Max 80mL
Durata della capacità di profumazione serbatoio riempito a 80ml	circa 6-8 ore

**ADVERTENCIA.** Este aparato puede ser utilizado por niños de 8 años de edad o más y personas con capacidades físicas, sensoriales o mentales reducida o sin la experiencia o el conocimiento necesarios siempre y cuando estén supervisados o si han recibido instrucciones oportunas sobre el uso seguro del aparato y conocen los riesgos a los que están expuestos. Los niños no deben jugar con el aparato. Las tareas de limpieza y mantenimiento reservadas al usuario no deben ser realizadas por niños sin vigilancia. Si el cable de alimentación está dañado, debe ser reemplazado por un cable o un conjunto especial facilitado por el fabricante o el servicio posventa. El aparato se debe utilizar exclusivamente con la alimentación «power supply model: AO62-50I200EB» suministrada con el mismo. El aparato solo debe utilizarse con recambios de perfume para ambientador eléctrico Maison Berger Paris. El uso de otras sustancias puede provocar peligro tóxico o incendios.

**NOTAS**

- No utilice agua sucia ni agua dura con impurezas para limpiar el depósito, ya que podría dañar la bandeja de ultrasonidos.
- Para una mejor conservación, guardar los recambios de perfume Maison Berger Paris alejados de la luz y a temperatura ambiente.
- No agitar los recambios de perfume para ambientador eléctrico Maison Berger Paris antes de usarlo.
- Si el llenado rebasa el indicador de nivel máximo del depósito, puede disminuir la intensidad de la bruma o incluso pararla. Si el nivel del agua es demasiado bajo, el ambientador se detendrá automáticamente y la luz también.

**LIMPIEZA**

- Apagar y desenchufar al ambientador para limpiarlo.
- Limpiar el depósito entre cada cambio con agua limpia y un paño suave
- Para limpiar la cerámica ultrasónica, retirar la tapa de plástico que la protege y limpiarla con un paño suave
- Para garantizar un buen rendimiento, limpiar el depósito antes de usar un nuevo perfume
- Limpiar la superficie, la tapa y la carcasa del ambientador con un paño suave y guardar en un lugar seco
- Si el perfume se concentra en el soporte ultrasónico, limpiar suavemente con una esponja o un paño suave sin utilizar ningún objeto metálico
- Si el perfume se concentra en la tapa, limpiar con cuidado con agua y jabón suave
- No enjuagar el ambientador directamente ni sumergirlo en agua. No verter agua ni otros líquidos o residuos en la ranura, sobre todo al quitar el exceso de perfume.

**SEGURIDAD**

- No mover, sacudir ni inclinar el ambientador cuando esté lleno de perfume, bajo tensión o en funcionamiento. No desmontar las distintas piezas del ambientador durante la difusión del perfume
- Sujetar el ambientador por la parte inferior cuando lo mueva
- No quitar la tapa durante la difusión del perfume. No introducir los dedos u otros objetos en el perfume mientras se usa el aparato
- Mantener el bloque y el cable de alimentación alejados de las superficies calientes
- Desenchufar el adaptador al llenar, limpiar o mover el ambientador, sobre todo si no se ha utilizado durante mucho tiempo. No tocar el adaptador con las manos mojadas. No envolver ni cubrir el adaptador con tela, papel, etc.
- Mantener alejado de las mascotas
- Mantener el ambientador en un lugar seco, alejado del calor, del agua y protegido del polvo y la humedad
- Uso exclusivo en interior
- No exponer voluntariamente los ojos, la nariz o la boca a la bruma perfumada
- Para evitar cualquier riesgo de incendio, descarga eléctrica, daños o lesiones, no colocar el ambientador en espacios polvorientos o sobre superficies inclinadas, inestables o desiguales, en espacios con humo o en estancias con una temperatura superior a 40 °C
- La pila de botón utilizada en el mando a distancia puede presentar un riesgo de incendio o quemadura química si se usa indebidamente o se reemplaza incorrectamente. No recargar, desmontar ni calentar el aparato a más de 100 °C ni incinerarlo. Cambiar la pila por una pila CR2025 equivalente. Mantener la pila usada fuera del alcance de los niños y desecharla rápidamente.

**GARANTÍA**

Garantía 2 años. Ver modalidades de garantía en nuestro sitio: [www.maison-berger.com](http://www.maison-berger.com)

**PROBLEMAS DE FUNCIONAMIENTO - RESOLUCIÓN DE AVERÍAS**

En caso de configuración incorrecta del ambientador o mal funcionamiento causado por un mantenimiento deficiente, ver la siguiente solución:

Problema	No sale bruma después de la puesta en marcha	No sale bruma ni nebulización, incluso con suficiente perfume				Presencia de perfume en el depósito una vez apagado el ambientador	El mando a distancia no funciona		Saltan chispas al conectar el ambientador	Fallo de electricidad	
<b>Análisis de problemas</b>	Si el ambientador parpadea 5 veces al encenderlo, avisa de que la cantidad de perfume del depósito no es suficiente	Hay restos de suciedad en el soporte ultrasónico	La cantidad de perfume rebasa el nivel máximo del depósito (80 ml)	La salida de bruma puede estar bloqueada	La ranura puede estar bloqueada	Al final de cada encendido hasta el vaciado es normal que quede un poco de perfume	Pila desgastada	El ambientador no reconoce el mando a distancia	El cable USB se ha conectado primero al adaptador y luego al enchufe antes de introducir la clavija del adaptador de CC	El cable USB no está enchufado	El botón de alimentación no está activado
<b>Solución</b>	Añadir suficiente perfume en el depósito	Limpiar el soporte ultrasónico	Vaciar el perfume sobrante	Quitar la obstrucción de la salida	Quitar la obstrucción de la ranura	Desechar el perfume restante y limpiar con un paño suave. Luego rellenar con un nuevo perfume para ambientador eléctrico Maison Berger Paris	Cambiar por una pila CR2025	Dirigir el mando a distancia hacia el ambientador y acercarse a menos de 3 metros del mismo	Empezar introduciendo el enchufe de CC en el ambientador, conectar el cable USB en el adaptador y enchufarlo a una toma de corriente	Volver a introducirlo bien	Pulsar el botón de encendido

- Conectar el enchufe del adaptador CC (F) al orificio de alimentación situado debajo del ambientador. Colocarlo sobre una superficie dura y plana.
- Quitar la carcasa del ambientador (D) —con cuidado, ya que puede estar formada por varias partes— y abrir el depósito de solución (A) levantando la tapa (C). Añadir el perfume (H) para el ambientador eléctrico Maison Berger Paris a temperatura ambiente en el depósito. Llenar solo hasta el indicador de nivel MAX. (80 ml). El recambio de perfume Maison Berger Paris está listo para usar: no hace falta añadir agua.
- Cerrar el depósito de perfume con la tapa (C), asegurándose de volver a colocarla correctamente. Luego volver a poner la carcasa (D) con cuidado, ya que puede estar formada por varias partes.
- Conectar el ambientador al puerto USB (F) o a la toma de corriente (E+F), si se incluye. Para utilizar este ambientador, puede usar el mando a distancia (G) o el botón (B) situado en su base.
- Funcionamiento pulsando el botón situado en la base (B)**
  - Pulsar una vez el botón situado debajo del ambientador para que funcione con difusión continua y luz fuerte.
  - Pulsar dos veces el botón para una difusión intermitente con luz suave.
  - Pulsar 3 veces el botón para apagar el ambientador.

**6. Funcionamiento remoto con el mando a distancia (G)**

También se puede usar el mando para hacer funcionar el ambientador a una distancia de unos 3 m:

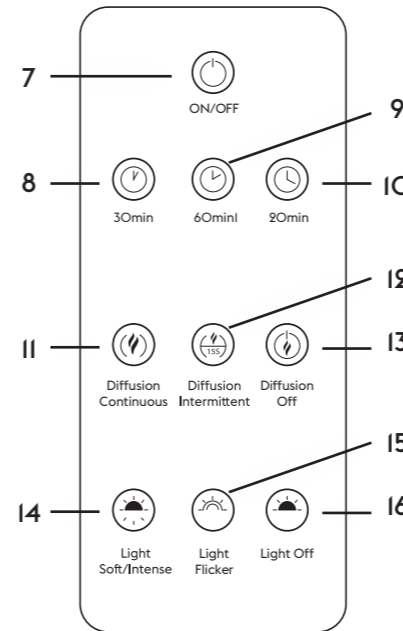

7. Botón «ON/OFF», pulsar una vez para encender el ambientador con difusión continua y una luz fuerte. Pulsar de nuevo para apagarlo.

8. Botón «30 min», pulsar una vez para activar el temporizador durante 30 minutos, el ambientador parpadeará una vez para accionar la parada automáticamente al cabo de 30 minutos.

9. Botón «60 min», pulsar una vez para activar el temporizador durante 60 minutos, el ambientador parpadeará una vez para accionar la parada automáticamente al cabo de 60 minutos.

10. Botón «120 min», pulsar una vez para activar el temporizador durante 120 minutos, el ambientador parpadeará una vez para accionar la parada automáticamente al cabo de 120 minutos.

11. Botón «Diffusion Continuous», pulsar para activar la difusión continua.

12. Botón «Diffusion Intermittent», pulsar para activar la difusión intermitente 15 segundos y luego 15 segundos apagado. Esta función permite bajar la intensidad de difusión del perfume.

13. Botón «Diffusion off», pulsar para detener la difusión.

14. Botón «Light soft/intense», pulsar una vez para una intensidad suave. Pulsar de nuevo para una intensidad fuerte.

15. Botón «Light flicker», pulsar para pasar a luz parpadeante.

16. Botón «Light off», pulsar para apagar la luz.

**TRATAMIENTO DE RESIDUOS**

Al terminar la vida útil de este aparato, no lo tire con la basura doméstica. Llevarlo al centro de reciclaje más próximo.

	Declaración de conformidad europea
	Doble aislamiento
	No tirar a la basura doméstica. Llevar a un centro de reciclaje

**CARACTERÍSTICAS TÉCNICAS:**

Frecuencia ultrasónica	3 MHz
Potencia	MÁX. 10 W
Características de entrada de la alimentación	100-240 V - 50/60 Hz 0,3 A
Características de salida de la alimentación	5 V - 2 A
Capacidad del depósito	Máx. 80 ml
Duración máxima de difusión de perfume con el depósito lleno a 80 ml	6-8 horas

DEUTSCH- GEBRAUCHSANWEISUNG

**WARNHINWEIS.** Dieses Gerät kann von Kindern ab 8 Jahren sowie von Personen mit eingeschränkten körperlichen oder geistigen Fähigkeiten bzw. von Personen mit mangelnder Erfahrung oder mangelnden Kenntnissen verwendet werden, wenn diese unter ordnungsgemäßer Aufsicht stehen oder in eine sichere Nutzung des Geräts eingewiesen wurden bzw. wenn die mit der Nutzung des Geräts verbundenen Risiken verstanden wurden. Kinder dürfen mit dem Gerät nicht spielen. Die Reinigung und Pflege des Geräts durch den Nutzer dürfen nicht von Kindern ohne Aufsicht vorgenommen werden. Ist das Versorgungskabel beschädigt, muss es durch ein beim Hersteller oder dessen Kundendienst erhältliches Spezialkabel oder Spezialset ersetzt werden. Das Gerät darf nur mit dem im Lieferumfang beinhaltenen Netzgerät „Power Supply Model: AO62-50I200EB“ verwendet werden. Das Gerät darf nur mit Parfümnachfüllern für Elektrodifusoren von Maison Berger Paris verwendet werden. Bei der Verwendung anderer Substanzen besteht Vergiftungs- oder Brandgefahr.

ANMERKUNGEN

- Zur Reinigung des Tanks darf kein Unreinheiten enthaltendes Brauchwasser oder hartes Wasser verwendet werden, um die Ultraschallplatte nicht zu beschädigen.
- Die Maison Berger Paris Nachfüllflaschen im Idealfall vor Licht geschützt bei Raumtemperatur aufbewahren.
- Die Duftnachfüller für Elektrodifusoren von Maison Berger Paris vor der Verwendung nie schütteln.
- Wird der Diffusor über die Höchstpegelstandsanzeige des Tanks hinaus befüllt, kann die Dampfindensität verringert oder die Diffusion vollkommen unterbrochen werden. Ist der Wasserpegel zu niedrig, schalten sich der Diffusor und das Licht ebenfalls aus.

REINIGUNG

- Den Diffusor zur Reinigung immer ausschalten und ausstecken.
- Den Tank zwischen den einzelnen Befüllungen mit klarem Wasser und einem weichen Tuch reinigen.
- Die Reinigung der Ultraschallkeramik den schützenden Kunststoffdeckel entfernen und die Keramik mit einem weichen Tuch reinigen.
- Zur Gewährleistung einer optimalen Beduftungsleistung sollte der Tank vor der Verwendung jedes neuen Dufts gereinigt werden.
- Die Oberfläche, den Deckel und das Gehäuse des Diffusors gegebenenfalls mit einem weichen Tuch reinigen und diesen an einem trockenen Ort aufbewahren.
- Sollte sich Raumduft auf dem Ultraschallträger ansammeln, diesen sanft mit einem Schwamm oder einem weichen Tuch reinigen, ohne metallische Gegenstände zu verwenden.
- Falls sich der Duft auf dem Deckel ansammelt, sanft mit einer milden Seife und Wasser abwischen.
- Den Diffusor nicht direkt spülen oder in Wasser tauchen. Darauf achten, dass kein Wasser, andere Flüssigkeiten oder Verunreinigungen in die Spalte gelangen, insbesondere wenn überschüssiger Duft entfernt wird.

SICHERHEIT

- Den Diffusor nicht bewegen, schütteln oder neigen, wenn er mit dem Raumduft gefüllt ist, unter Spannung steht oder in Betrieb ist, und während der Diffusion keine Diffusorteile abmontieren.
- Den Diffusor immer an der Unterseite halten, um ihn von der Stelle zu bewegen.
- Den Deckel bei der Diffusion nicht abnehmen, während der Nutzung nicht die Finger oder andere Gegenstände in den Raumduft stecken.
- Den Versorgungsblock und das Versorgungskabel von beheizten Oberflächen entfernt halten.
- Den Adapter bei der Befüllung, Reinigung oder dem Transport des Diffusor ausstecken; dies gilt insbesondere dann, wenn er lange Zeit nicht genutzt wurde. Den Adapter nicht mit nassen Händen berühren. Den Adapter nicht mit Stoff, Papier oder ähnlichem einwickeln, bedecken, usw.
- Außerhalb der Reichweite von Haustieren aufbewahren.
- Den Diffusor an einem trockenen Ort, vor Hitze und Wasser sowie vor Staub und Feuchtigkeit geschützt aufbewahren.
- Nur zur Verwendung im Innenbereich.
- Augen, Nase und Mund vom Duftnebel entfernt halten.
- Zur Vermeidung eines jeglichen Brand- oder Stromschlagrisikos, von Schäden oder Verletzungen, den Diffusor nicht in staubigen Bereichen, auf Schrägflächen, instabilen oder nicht ebenmäßigen Oberflächen aufbewahren. Die Aufbewahrung in verrauchten Räumen, bzw. bei Temperaturen über 40°C ist ebenfalls zu vermeiden.
- Die in der Fernbedienung verwendete Knopfzelle kann bei unsachgemäßer Verwendung oder unsachgemäßem Auswechseln mit Brand- oder Korrosionsgefahr verbunden sein. Das Gerät nicht neu befüllen, demontieren und nicht auf Temperaturen über 100°C heizen oder verbrennen. Die Batterie durch eine gleichwertige CR2025 Batterie ersetzen. Die gebrauchte Batterie für Kinder unzugänglich aufbewahren und rasch entsorgen.

GARANTIE

2 Jahre Garantie. Die Garantiebedingungen auf unserer Website einsehen: [www.maison-berger.com](http://www.maison-berger.com)

FUNKTIONSTÖRUNGEN (PANNENHILFE)

Bei Funktionsstörungen aufgrund einer fehlerhaften Einstellung oder unsachgemäßen Wartung, folgendermaßen vorgehen

Ausfall	Keine Duftnebel-erzeugung nach dem Einschalten	Selbst bei ausreichender Raumduftmenge im Tank keine Duftnebel-erzeugung oder leichter Duftnebel				Raumduft im Tank nach dem Ausschalten	Die Fernbedienung funktioniert nicht	Funkenbildung beim Anschluss	Kein Strom		
Problem-analyse	Blinkt der Diffusor nach dem Einschalten 5 Mal, bedeutet dies, dass nicht genügend Raumduft im Tank vorhanden ist.	Verunreinigungen auf der Ultraschall-Platte	Die Duftmenge liegt über dem Höchstpegel des Tanks (80 ml)	Der Duftnebel-ausgang ist möglicherweise verstopft	Der Spalt ist möglicherweise verstopft	Bis das Reservoir leer ist, ist es normal, dass nach jeder Beduftung ein kleiner Raumduft-rest zurückbleibt	Die Batterie ist leer	Der Diffusor erkennt die Fernbedienung nicht	Das USB-Kabel wurde zunächst am Adapter und danach in der Steckdose befestigt, bevor der Stecker des DC-Adapters angeschlossen wurde.	Das USB-Kabel ist nicht angeschlossen	Die On-/Off-Taste wurde nicht betätigt
Lösung	Ausreichend Raumduft in den Tank geben	Die Ultraschallplatte reinigen	Überschüssigen Raumduft entleeren	Die für die Verstopfung am Ausgang verantwortlichen Elemente entfernen	Die für die Verstopfung am Schlitz verantwortlichen Elemente entfernen	Den verbleibenden Raumduft entsorgen und den Diffusor mit einem weichen Tuch reinigen und anschließend mit neuem Raumduft für Maison Berger Paris Elektrodifusoren befüllen	Durch eine CR2025 Batterie ersetzen	Die Fernbedienung zum Diffusor hin ausrichten und sich dem Diffusor nähern (weniger als 3 Meter Entfernung)	Zunächst, den DC-Stecker im Diffusor zum Diffusor befestigen, danach das USB-Kabel im Adapter befestigen und zum Schluss mit der Steckdose verbinden.	Korrekt einführen	Die Power-Taste drücken

DEUTSCH - GEBRAUCHSANWEISUNG

1. Den Stecker des DC-Adapters (F) in die unter dem Diffusor befindliche Öffnung stecken. Den Diffusor auf eine harte, ebene Fläche stellen.
2. Das Diffusorgehäuse abnehmen (D), (Achtung, das Gehäuse kann aus mehreren Teilen bestehen), den Dufttank (A) durch Anheben des Deckels (C) öffnen. Den Raumduft (H) für Maison Berger Paris Elektrodifusoren bei Raumtemperatur in den Tank füllen. Nur bis zu Pegelstandsanzeige MAX (80 ml) befüllen. Der Maison Berger Paris Duftnachfüller ist gebrauchsfertig, kein Wasser hinzufügen.
3. Den Rumdufttank mit dem Deckel schließen (C), darauf achten, den Deckel ordnungsgemäß aufzusetzen. Danach erneut das Gehäuse (D) anbringen; Achtung, das Gehäuse kann aus mehreren Teilen bestehen.
4. Ihren Diffusor mit dem USB-Port (F) oder an den Netzstecker (E+F), so vorhanden, anschließen. Um diesen Diffusor in Betrieb zu nehmen, können Sie die Fernbedienung (G) oder den unter dem Diffusorsockel befindlichen Schalter (B) verwenden.
5. Betrieb mit dem Schalter unter dem Diffusor (B)
  - 5.1. Einmal auf die unter dem Diffusor befindliche Taste drücken, um den Diffusor mit kontinuierlicher Diffusion und hoher Lichtintensität in Betrieb zu setzen.
  - 5.2. 2 Mal auf die Taste drücken, um eine intermittierende Diffusion mit sanftem Licht auszulösen.
  - 5.3. 3 Mal auf die Taste drücken, um den Diffusor auszuschalten.

6. Benutzung der Fernbedienung (G)

Sie können den Diffusor auch mit der Fernbedienung aus einer Entfernung von bis zu 3 Metern bedienen:

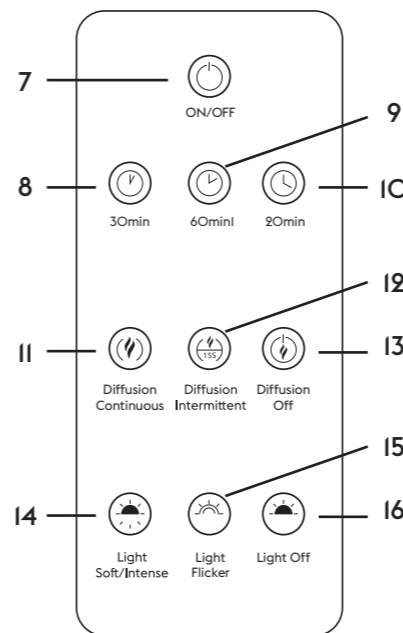

7. „ON/OFF“-Taste: Ein Mal auf die Taste drücken, um den Diffusor einzuschalten und eine kontinuierliche Diffusion bei hoher Lichtintensität auszulösen. Erneut auf die Taste drücken, um den Diffusor auszuschalten.
8. „30 Min.“-Taste: Diese Taste ein Mal drücken, um den 30-Minuten-Timer auszulösen; der Diffusor blinkt ein Mal, um den automatischen Funktionsstopp nach 30 Minuten auszulösen.
9. „60 Min.“-Taste: Diese Taste ein Mal drücken, um den 60-Minuten-Timer auszulösen; der Diffusor blinkt zwei Mal, um den automatischen Funktionsstopp nach 60 Minuten auszulösen.
10. „120 Min.“-Taste: Diese Taste ein Mal drücken, um den 120-Minuten-Timer auszulösen; der Diffusor blinkt drei Mal, um den automatischen Funktionsstopp nach 120 Minuten auszulösen.
11. „Diffusion Continuous“-Taste: Diese Taste drücken, um die kontinuierliche Diffusion auszulösen.
12. „Diffusion Intermittent“-Taste: Diese Taste drücken, um eine intermittierende Funktion im 15-Sekunden-Intervall auszulösen. Mit dieser Funktion lässt sich die Beduftungsintensität senken.
13. „Diffusion off“-Taste: Diese Taste drücken, um die Diffusion zu stoppen.
14. „Light soft/intense“-Taste: Diese Taste ein Mal drücken, um ein sanftes Licht auszulösen. Erneut auf die Taste drücken, um eine hohe Lichtintensität zu erzielen.
15. „Light flicker“-Taste: diese Taste drücken, um zu blinkendem Licht umzuschalten.
16. „Light off“-Taste: Diese Taste drücken, um das Licht auszuschalten.

ABFALLVERWERTUNG

Das Gerät nicht im gewohnten Hausmüll entsorgen. Es in den hierfür vorgesehen Wertstoffhof Ihrer Gemeinde verbringen.

	Europäische Konformitätserklärung
	Doppelte Isolierung
	Nicht im Hausmüll entsorgen. Dem Recycling zuführen

TECHNISCHE KENNDATEN:

Ultraschallfrequenz	3MHz
Leistung	MAX IOW
Eingangsleistung	100-240V - 50/60Hz 0,3A
Ausgangsleistung	5V - 2A
Tank-Kapazität	Max 80 ml
Duftdiffusionsdauer bei zu 80 ml befülltem Tank	ca. 6 bis 8 Std.



**WAARSCHUWING.** Dit apparaat mag gebruikt worden door kinderen vanaf 8 jaar en door personen met verminderde lichamelijke, zintuiglijke of geestelijke vermogens of personen zonder enige ervaring en kennis, mits zij onder toezicht staan of van tevoren instructies hebben ontvangen betreffende het veilige gebruik van het apparaat en zij de mogelijke gevaren begrijpen. Kinderen mogen niet met het apparaat spelen. De door de gebruiker uit te voeren reinigings- en onderhoudswerkzaamheden mogen niet door kinderen zonder toezicht worden uitgevoerd. Indien de voedingskabel beschadigd is, moet deze vervangen worden door een kabel of een speciale voorziening die verkrijgbaar is bij de fabrikant of zijn servicedienst. Het apparaat dient uitsluitend met de met het apparaat meegeleverde "power supply model: AO62-50I20OEB" voeding gebruikt te worden. Het apparaat mag uitsluitend gebruikt worden met de parfum navullingen voor elektrische diffusor van Maison Berger Paris. Het gebruik van andere stoffen kan het risico van vergiftiging of brand met zich meebrengen.

**OPMERKINGEN**

- Geen afvalwater of onzuiverheden bevattend hard water gebruiken voor het reinigen van het reservoir om de ultrasone plaat niet te beschadigen.
- Om de parfum navullingen van Maison Berger in zo goed mogelijke staat te houden, moeten deze op een donkere plek op kamertemperatuur bewaard worden.
- De parfum navullingen voor de elektrische diffusor van Maison Berger Paris niet schudden voor gebruik.
- Wanneer tijdens het vullen de marking van het maximum niveau van het reservoir overschreden wordt, kan dit van invloed zijn op de intensiteit van de nevel en deze zelfs volledig uitschakelen. Bij een te laag waterniveau zullen de diffusor en het licht automatisch uitschakelen.

**REINIGING**

Altijd de diffusor uitschakelen en de stekker uit het stopcontact halen wanneer u deze wilt reinigen.

- Na iedere vulling het reservoir met helder water en een zachte doek reinigen
- Voor het reinigen van het ultrasone keramiek moet de plastic beschermdop hiervan verwijderd worden, alvorens deze met een zachte doek te reinigen
- Om verzekerd te zijn van een goede werking moet u het reservoir reinigen voordat u een nieuw parfum gaat gebruiken.
- Reinig, indien nodig, het oppervlak, het deksel en de mantel van de diffusor met een zachte doek en berg hem op in een droge ruimte.
- Als er zich parfum begint op te hopen op de ultrasone houder, neem deze dan voorzichtig af met een schoonmaaksponsje of een zachte doek, maar gebruik geen metalen voorwerpen.
- Als er zich parfum begint op te hopen op het deksel, neem dit dan voorzichtig af met alleen wat zachte zeep en water.
- Spoel de diffusor niet rechtstreeks af en dompel hem niet onder in water. Schenk geen water of andere vloeistoffen of afval in de gleuf, vooral wanneer u overtollige parfum verwijderd.

**VEILIGHEID**

- U moet de diffusor niet bewegen, schudden of schuin zetten wanneer deze gevuld is met parfum, ingeschakeld is of werkt en u moet ook niet de verschillende onderdelen van de diffusor demonteren tijdens het verstuiven.
- Houd tijdens het verplaatsen de diffusor vast aan de onderkant.
- U moet nooit tijdens het verstuiven het deksel verwijderen of uw vingers of voorwerpen tijdens het gebruik van het apparaat in het parfum steken.
- Houd het voedingsblok en de voedingskabel uit de buurt van verwarmde oppervlakken.
- Zorg dat tijdens het vullen, reinigen of verplaatsen van de diffusor de stekker uit het stopcontact is, vooral als u deze een tijd lang niet gebruikt heeft. Raak nooit de adapter aan als u natte handen heeft. U moet nooit de adapter in stof, papier, enz. wikkelen of hiermee bedekken.
- Houd huisdieren uit de buurt.
- Houd de diffusor droog, uit de buurt van warmte en water en bescherm hem tegen stof en vocht.
- Uitsluitend binnenshuis te gebruiken.
- Houd uw ogen, uw neus en uw mond uit de buurt van de geparfumeerde nevel.
- Om ieder risico van brand, elektrocutie, beschadigingen of letsel te vermijden, moet u de diffusor niet op stoffige plaatsen of op een schuine, instabiele of niet vlakke ondergrond plaatsen. Niet in beroekte ruimtes of in vertrekken waarin het warmer is dan 40°C plaatsen.
- De in de afstandsbediening gebruikte knoopcelbatterij kan brand of chemische brandwonden veroorzaken als u deze niet goed gebruikt of niet goed vervangt. U moet het apparaat niet opladen, demonteren of verwarmen bij een temperatuur van meer dan 100°C en u mag hem niet verbranden. Vervang de batterij door een gelijkwaardige CR2025 batterij. Houd kinderen uit de buurt van de lege batterij en elimineer deze zo snel mogelijk.

**GARANTIE**

Garantie 2 jaar. Raadpleeg de garantiemodaliteiten op onze website: [www.maison-berger.com](http://www.maison-berger.com)

**STORINGEN (HOE TE VERHELLEN)**

In geval van een verkeerde configuratie van de diffusor of een verkeerde werking als gevolg van achterstallig onderhoud, kunt u de volgende oplossing raadplegen:

Probleem	Na het inschakelen wordt er geen nevel verstoven	Geen verstuiving van nevel of zeer weinig nevel, zelfs met voldoende parfum			Na het uitschakelen zit er parfum in het reservoir	De afstandsbediening werkt niet		Vonken tijdens het inschakelen	Geen elektriciteit		
Analyse van de problemen	Als de diffusor tijdens het inschakelen 5 keer knippert, betekent dit dat er niet voldoende parfum in het reservoir zit.	Er zit vuil op de ultrasone houder	Er zit meer parfum in het reservoir dan het maximaal toegestane niveau (80mL)	De uitgang van de nevel kan verstopt zijn	De gleuf kan verstopt zijn	Aan het einde van iedere inschakeling totdat het reservoir leeg is, is het normaal dat er parfümresten zijn	De batterij is leeg	De diffusor detecteert de afstandsbediening niet	De USB-kabel werd eerst in de adapter gestoken en daarna in het stopcontact, voordat de stekker in de gelijkspanningsadapter gestoken is	De USB-kabel is niet aangesloten	Er is niet op de Aan-knop gedrukt
Oplissing	Voeg voldoende parfum toe in het reservoir	Reinig de ultrasone houder	Verwijder het overtollige parfum	Verwijder de verstopping bij de uitgang	Verwijder de verstopping bij de gleuf	Werp het resterende parfum weg en maak het apparaat schoon met een zachte doek en vul dit daarna met een nieuw parfum voor elektrische diffusors van Maison Berger paris	Vervang deze door een CR2025 batterij	Richt de afstandsbediening goed op de diffusor en ga dichterbij de diffusor staan (minder dan 3 meter)	Begin met de gelijkspanningsstekker in de diffusor te steken, sluit daarna de USB-kabel aan op de adapter en steek tot slot de stekker in het stopcontact.	Doe de aansluiting in de juiste volgorde	Druk op de knop power

1. Steek de stekker van de gelijkstroomadapter (F) in de aansluiting aan de onderkant van de diffusor. Zet deze op een harde, vlakke ondergrond.
2. Verwijder de mantel van de diffusor (D), kijk uit, de mantel kan uit meerdere delen bestaan, open het reservoir van de oplossing (A) door het deksel (C) op te tillen. Schenk het parfum (H) voor elektrische diffusor van Maison Berger Paris, op kamertemperatuur, in het reservoir. Vul maximaal tot het merkteken MAX (80mL). De parfum navulling Maison Berger Paris kan nu gebruikt worden, voeg geen water toe.
3. Sluit het parfumreservoir met het deksel (C) en zorg dat dit goed op zijn plaats zit. Zet daarna de mantel (D) terug, kijk uit, deze kan uit meerdere delen bestaan.
4. Sluit uw diffusor aan via de USB-poort (F) of met de netstekker (E+F), indien meegeleverd. Om deze diffusor te laten werken, kunt u gebruik maken van de afstandsbediening (G) of de knop (B) onder het voetstuk van de diffusor.

**5. Werking met de knop onder de diffusor (B)**

- 5.1. Druk een keer op de knop onder de diffusor om deze continu te laten werken met een sterk licht.
- 5.2. Druk 2 keer op de knop voor afwisselende verstuiving en met getemperd licht.
- 5.3. Druk 3 keer op de knop om uw diffusor uit te schakelen.

**6. Werking op afstand met de afstandsbediening (G)**

U kunt de afstandsbediening ook gebruiken om de diffusor op een afstand van ca. 3 meter te gebruiken:

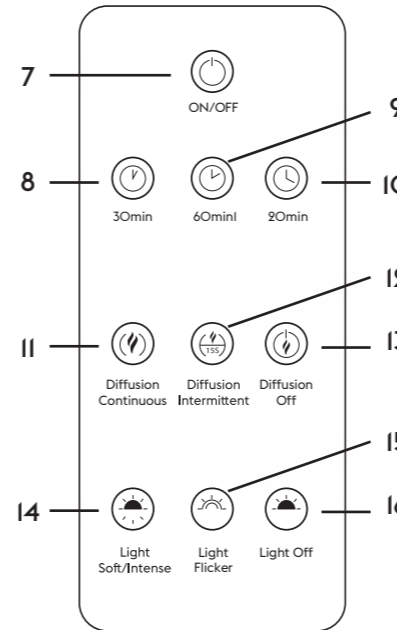

7. Knop "ON/OFF", druk een keer om uw diffusor continu te laten werken met een sterk licht. Druk nogmaals om uw diffusor uit te schakelen.

8. Knop "30 min", druk een keer om de tijd klok gedurende 30 minuten te laten werken, de diffusor knippert een keer om de automatische uitschakeling na 30 minuten te activeren.

9. Knop "60 min", druk een keer om de tijd klok gedurende 60 minuten te laten werken, de diffusor knippert twee keer om de automatische uitschakeling na 60 minuten te activeren.

10. Knop "120 min", druk een keer om de tijd klok gedurende 120 minuten te laten werken, de diffusor knippert drie keer om de automatische uitschakeling na 120 minuten te activeren.

11. Knop "Diffusion Continuous", druk hierop voor een continue verstuiving.

12. Knop "Diffusion Intermittent" druk hierop voor een afwisselende verstuiving, met een verstuiving van 15 seconden, gevolgd door een uitschakeling gedurende 15 seconden. Met deze functie kunt u de intensiteit van het parfumeren verminderen.

13. Knop "Diffusion off", druk hierop om het verstuiven te stoppen.

14. Knop "Light soft/intense", druk hier een keer op voor een getemperd licht. Druk nogmaals voor een sterk licht.

15. Knop "Light flicker", druk hierop voor flikkerend licht.

16. Knop "Light off", druk hierop om het licht uit te schakelen.

**AFVALVERWERKING**

Aan het einde van de levensduur van dit apparaat mag dit niet weggegooid worden met het gewone huisvuil. Breng het naar de milieustraat in uw gemeente.

	Europese Conformiteitsverklaring
	Dubbele isolatie
	Niet wegwerpen met het huisvuil. Wegbrengen naar een centrum voor recycling

**SPECIFICATIES:**

Ultrasone frequentie	3MHz
Vermogen	MAX IOW
Ingangskennmerken van de voeding	100-240V - 50/60Hz 0.3A
Uitgangskennmerken van de voeding	5V - 2A
Inhoud van het reservoir	Max 80mL
Parfumeertijd reservoir gevuld met 80ml	ca. 6 tot 8 uur

## PORTUGUÊS - INSTRUÇÕES

**AVISO.** Este aparelho pode ser usado por crianças com uma idade mínima de 8 anos e por pessoas com capacidades físicas, sensoriais ou mentais reduzidas ou sem experiência ou conhecimento, sob a condição de serem devidamente supervisionadas ou de receberem instruções relativas à utilização do aparelho em toda a segurança e com o conhecimento dos riscos envolvidos. As crianças não devem brincar com o aparelho. A limpeza e manutenção pelo utilizador não devem ser efetuadas por crianças sem supervisão. Se o cabo de alimentação estiver danificado, deve ser substituído por um cabo ou conjunto especial disponível junto do fabricante ou do serviço de assistência pós-venda. O aparelho deve ser utilizado apenas com o transformador «power supply model: AO62-50I200EB» fornecido com o aparelho. O aparelho deve ser usado apenas com as recargas de perfume para difusor elétrico Maison Berger Paris. A utilização de outras substâncias pode envolver riscos tóxicos ou de incêndio.

### OBSERVAÇÕES

- Não utilizar água usada ou água dura com impurezas para limpar o depósito para não danificar a placa de ultrassons.
- Para uma melhor conservação, armazenar as recargas de perfume Maison Berger Paris ao abrigo da luz e à temperatura ambiente.
- Nunca agitar as recargas de perfume para difusor elétrico Maison Berger Paris antes da utilização.
- Quando o enchimento ultrapassar o indicador visual do nível máximo do depósito, isto pode fazer diminuir a intensidade da nuvem de perfume e a paragem total da mesma. Se o nível de água for demasiado fraco, o difusor para automaticamente, bem como a luz.

### LIMPEZA

- Deve sempre apagar e desligar o difusor para o limpar.
- Limpar o depósito entre cada enchimento com água limpa e com a ajuda de um pano macio
- Para limpar a cerâmica de ultrassons, retirar o bico de plástico que a protege e depois, limpar com a ajuda de um pano macio.
- Para assegurar um bom desempenho, limpar o depósito antes de utilizar um perfume novo.
- Limpar a superfície, a cobertura e o revestimento do difusor com um pano macio se necessário e guardar num lugar seco.
- Se houver perfume acumulado no suporte de ultrassons, limpar suavemente com a ajuda de uma esponja de limpeza ou de um pano macio, sem usar objetos metálicos.
- Se o perfume ficar acumulado na cobertura, limpar delicadamente usando apenas detergente suave e água.
- Não enxaguar diretamente o difusor nem mergulhar em água. Não verter água ou outros líquidos ou resíduos na fonte, sobretudo se houver excesso de perfume.

### SEGURANÇA

- Não movimentar, agitar nem inclinar o difusor quando estiver cheio de perfume, sob tensão ou em funcionamento, nem desmontar as diferentes partes do difusor durante a difusão.
- Segurar o difusor pela parte de baixo durante deslocamentos.
- Nunca retirar a cobertura durante a difusão, nem colocar os dedos ou outro objeto no perfume durante a utilização do aparelho.
- Manter o bloco de alimentação e o cabo de alimentação longe de superfícies quentes.
- Desligar o adaptador durante o enchimento, limpeza ou deslocação do difusor, sobretudo se não tiver sido usado durante muito tempo. Nunca tocar no adaptador com as mãos molhadas. Nunca envolver ou cobrir o adaptador com tecido, papel, etc.
- Manter longe de animais de estimação.
- Manter o difusor seco, longe de fontes de calor, água e protegido de poeira e humidade.
- Para utilizar apenas no interior.
- Nunca colocar voluntariamente os olhos, nariz ou boca perto da nuvem de perfume.
- Para evitar o risco de incêndio, choque elétrico, danos ou lesões, nunca colocar o difusor: em espaços com poeira, sobre superfícies inclinadas, instáveis ou não planas. Em espaços com fumo, em divisórias cuja temperatura seja superior a 40 graus centígrados.
- A célula de botão usada no telecomando pode representar um risco de incêndio ou de queimadura química se for tratada indevidamente ou substituída incorretamente. Não recarregar, não desmontar nem aquecer o aparelho a uma temperatura superior a 100°C e não incinerar. Substituir a pilha por uma pilha CR2025 equivalente. Manter a pilha usada longe de crianças e eliminá-la rapidamente.

### GARANTIA

Garantia de 2 anos. Consultar as modalidades de garantia no nosso site: [www.maison-berger.com](http://www.maison-berger.com)

### FALHA (AVARIA)

Devido a uma configuração incorreta do difusor ou de um funcionamento incorreto causado por uma manutenção indevida, deve usar a solução seguinte:

Fenómeno de avaria	Nenhuma vaporização de nuvem após o arranque	Nenhuma vaporização de nuvem ou de pequena nuvem, mesmo com perfume suficiente			Presença de perfume no depósito após a extinção	O telecomando não funciona	Faíscas quando se liga	Sem eletricidade			
<b>Análise dos problemas</b>	Se o difusor piscar 5 vezes quando se liga, serve de alerta de que a quantidade de perfume no depósito não é suficiente.	Há poluentes no suporte de ultrassons	A quantidade de perfume ultrapassa o nível máximo do depósito (80 ml)	A saída da nuvem pode estar bloqueada	A ranhura pode estar bloqueada	No final de cada ligação até estar vazio, é normal ter um ligeiro resíduo de perfume	A pilha apresenta sinais de desgaste	O difusor não deteta o telecomando	O cabo USB foi ligado ao adaptador, e depois, à tomada, antes de inserir a ficha do adaptador DC	O cabo USB não está ligado	O botão de alimentação não foi acionado
<b>Solução</b>	Acrescentar perfume suficiente no depósito	Limpar o suporte de ultrassons	Esvaziar o excesso de perfume	Retirar a obstrução à saída	Retirar a obstrução da ranhura	Deitar fora o perfume que resta e limpar com a ajuda de um pano macio, depois encher com um perfume novo para o difusor elétrico Maison Berger Paris	Substituir por uma pilha CR2025	Orientar bem o telecomando para o difusor, e aproximar do difusor (menos de 3 metros)	Começar por introduzir a tomada DC no difusor e depois, ligar o cabo USB ao adaptador, e por fim, ligar a uma tomada.	Voltar a inserir corretamente	Pressionar o botão "power"

## PORTUGUÊS - INSTRUÇÕES

1. Ligar a ficha do adaptador DC (F) ao orifício de alimentação situado por baixo do aparelho difusor. Colocar sobre uma superfície dura e plana.
2. Retirar o revestimento do difusor (D), tendo em atenção que este pode ser composto por várias partes), abrir o depósito da solução (A) levantando a tampa (C). Acrescentar o perfume (H) para o difusor elétrico Maison Berger Paris à temperatura ambiente, dentro do depósito. Encher apenas até ao indicador do nível máximo (80 ml). A recarga de perfume Maison Berger Paris está pronta a ser usada, não deve acrescentar água.
3. Fechar o depósito de perfume com a tampa (C), reposicionar a tampa corretamente. Depois, substituir o revestimento (D), tendo em atenção que pode ser composto por várias partes.
4. Ligar o difusor graças à porta USB (F) ou à tomada do setor (E+F), se fornecida. Para pôr o difusor a funcionar, pode utilizar o telecomando (G) ou o botão (B) situado sob a base do difusor.

### 5. Funcionamento com o botão sob o difusor (B)

- 5.1. Pressionar uma vez o botão situado por baixo do difusor para fazer funcionar o difusor em difusão contínua com uma luz de intensidade forte.
- 5.2. Pressionar 2 vezes o botão para uma difusão intermitente com uma luz suave.
- 5.3. Pressionar 3 vezes o botão para desligar o difusor.

### 6. Funcionamento à distância com o telecomando (G)

Também pode usar o telecomando para fazer funcionar o difusor a uma distância de +/- 3 metros:

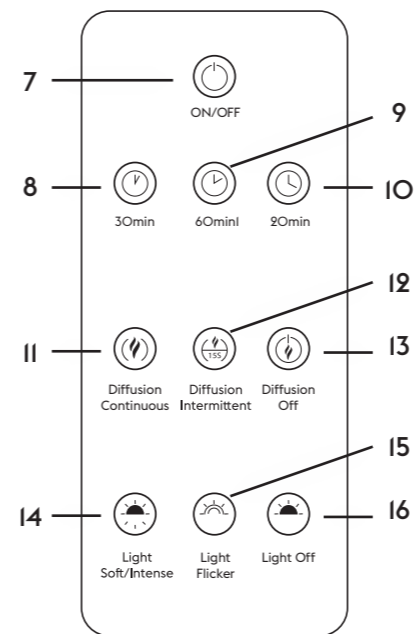

7. Botão "ON/OFF", pressionar uma vez para ligar o difusor em modo de difusão contínua com uma luz de forte intensidade. Pressionar novamente para apagar o difusor.

8. Botão "30 min", pressionar uma vez para acionar o temporizador durante 30 minutos, o difusor pisca uma vez para acionar a paragem automática após 30 minutos.

9. Botão "60 min", pressionar uma vez para acionar o temporizador durante 60 minutos, o difusor pisca duas vezes para acionar a paragem automática após 60 minutos.

10. Botão "120 min", pressionar uma vez para acionar o temporizador durante 120 minutos, o difusor pisca três vezes para acionar a paragem automática após 120 minutos.

11. Botão "Difusão contínua", pressionar para ativar a difusão em contínuo.

12. Botão "Difusão intermitente", pressionar para ativar a difusão intermitente 15 segundos de funcionamento e depois, 15 segundos de paragem. Esta função permite baixar a intensidade do perfume.

13. Botão "Difusão desligada", pressionar para interromper a difusão.

14. Botão "Luz suave/intensa", pressionar uma vez para uma luz suave. Pressionar novamente para obter uma luz mais intensa.

15. Botão "Luz cintilante", pressionar para passar para luz cintilante.

16. Botão "Luz desligada", pressionar para apagar a luz.

### TRATAMENTO DE RESÍDUOS

No fim de vida deste aparelho, não deitar o aparelho para o lixo doméstico. Deve levá-lo ao centro de tratamento de resíduos local previsto para o efeito.

	Declaração de Conformidade Europeia
	Duplo isolamento
	Não eliminar com os resíduos domésticos. Eliminar num centro de reciclagem

### ESPECIFICAÇÕES:

Frequência ultrassons	3MHz
Potência	MÁX IOW
Características de entrada da alimentação	100-240V - 50/60Hz 0.3A
Características de saída da alimentação	5V - 2A
Capacidade do depósito	Máx 80 ml
Capacidade de duração do perfume depósito cheio a 80 ml	cerca de 6 a 8 horas

**ADVARSEL.** Dette apparat kan anvendes af børn på 8 år og derover og af personer med nedsat fysisk, sensorisk eller mental kapacitet eller uden erfaring eller kendskab, hvis de bliver korrekt overvåget, eller hvis de har fået instruktion i brug af apparatet i fuld sikkerhed, og hvis de er gjort bekendt og har forstået de dermed forbundne risici. Børn må ikke lege med apparatet. Rengøring og vedligeholdelse udført af brugeren må ikke udføres af børn uden overvågning. Hvis strømforsyningsledningen er beskadiget, skal den udskiftes med en ledning eller et specielt hertil beregnet ledningsæt, der kan fås hos producenten eller dennes eftersalgsservice. Apparatet må kun anvendes med strømforsyning via strømforsyningsmodel: AO62-50I200EB, der leveres sammen med apparatet. Apparatet må kun anvendes med parfume-refill beregnet til Maison Berger Paris' elektriske duftspredere. Brug af andre substanser kan indebære risiko for forgiftning eller brand.

**BEMÆRKNINGER**

- For ikke at beskadige ultralydspladen må der til rengøring af beholderen ikke anvendes urent vand eller hårdt vand, der indholder urenheder.
- Parfume-refillerne fra Maison Berger Paris holder længere, hvis de opbevares borte fra lys og ved omgivende temperatur.
- Parfume-refillerne til den elektriske duftspredere Maison Berger Paris må aldrig rystes før brug.
- Hvis påfyldningen overstiger den synlige indikator for maksimalt niveau i beholderen, kan det mindske duftudsendelsens intensitet, eller standse den helt. Hvis vandniveauet er for lavt, standser duftsprederen automatisk, og lyset slukker.

**RENGØRING**

- Duftsprederen skal altid slukkes og frakobles fra strømtilslutningen under rengøringen.
- Beholderen skal rengøres mellem hver påfyldning med brug rent vand og en blød klud
- For rengøring af ultralyds keramikken, aftages beskyttelsesplasthæften, og derefter rengøres den med en blød klud
- For at sikre en god funktion skal beholderen skal rengøres, før der anvendes en ny parfume.
- Duftspreders overflade, låg og belægning kan om nødvendigt rengøres med en blød klud, og duftsprederen skal opbevares på et tørt sted.
- Hvis der dannes ansamlinger af parfumesubstans på ultralydsholderen, aftørres den forsigtigt med en vaskevamp eller en blød klud, uden brug af metalgenstande.
- Hvis der dannes ansamlinger af parfumesubstans på låget, aftørres det forsigtigt kun med brug af en mild sæbe og vand.
- Duftsprederen må ikke skylles direkte under hanen eller nedsænkes i vand. Der må ikke hældes vand eller andre væsker eller snavs i åbningen, pas især på, når der fjernes overskydende parfumesubstans.

**SIKKERHED**

- Duftsprederen må ikke bevæges, rystes eller skråtstilles, når den er fuld af parfume, får tilført strøm eller er i drift. Man må heller ikke afmontere duftspreders forskellige dele, mens den er i funktion.
- Hold om duftspreders nederste del, når den flyttes.
- Låget må aldrig tages af under drift, fingre eller andre genstande må ikke sættes ned i parfumen under brug af apparatet.
- Strømforsyningsdelen og -ledningen skal holdes i afstand fra varme overflader.
- Adapteren skal frakobles elnettet under påfyldning, rengøring eller flytning af duftsprederen, især hvis den ikke har været brugt i længere tid. Adapteren må aldrig berøres med fugtige/våde hænder. Duftsprederen må aldrig indpakkes eller dækkes med stof, papir eller lign.
- Skal holdes i afstand fra kæledyr.
- Duftsprederen skal stå et tørt sted, borte fra varme og vand og skal beskyttes mod støv og fugtighed.
- Kun til indendørs brug.
- Placer ikke øjne, næse eller mund tæt ved duftstrømmingen.
- For at undgå enhver risiko for brand, elektrisk stød, beskadigelse eller personskade må duftsprederen ikke placeres: på steder med meget støv, på hældende, ustabile eller ujævne flader. På tilrøgede steder, i rum hvor temperaturen er højere end 40°C.
- Knapcellebatteriet, der anvendes i fjernbetjeningen, kan udgøre en fare for brand eller kemisk forbrænding, hvis det behandles forkert eller placeres ukorrekt. Apparatet må ikke efterfyldes, afmonteres og opvarmes til en temperatur over 100°C og må ikke brændes. Batteriet skal udskiftes med et tilsvarende CR2025 batteri. Det brugte batteri skal holdes uden for børns rækkevidde og bortskaffes hurtigt.

**GARANTI**

2 års garanti. Se garantibetingelserne på vores websted: [www.maison-berger.com](http://www.maison-berger.com)

**FEJLFUNKTION (AFHJÆLPNING)**

Hvis duftsprederen er forkert opsat, eller hvis den fungerer dårligt pga. forkert vedligeholdelse, kan du finde hjælp i følgende skema:

Beskrivelse af fejl	Ingen duftspredning efter tænding	Ingen duftspredning eller kun lidt duftspredning, selv med tilstrækkelig parfume			Der er parfume i beholderen efter slukning	Fjernbetjeningen fungerer ikke		Gnistre ved tilkobling til elnettet	Ingen elektricitet		
Årsag	Hvis duftsprederen blinker 5 gange ved tændingen, er det en advarsel om, at der ikke er tilstrækkelig parfume i beholderen.	Ultralyds-holderen er forurenet	Parfume-mængden overskrider beholderens maksimale påfyldningsniveau (80 ml)	Duftspredere-udgangen kan være blokeret	Åbningen kan være blokeret	Indtil beholderen er tom, er det normalt, at der er en lille parfumerest ved slutningen af hver tænding	Batteriet er opbrugt	Duftsprederen detekterer ikke fjernbetjeningen	USB-kablet er først blevet koblet til adapteren derefter til stikket, før stikket er indsat i DC adapteren	USB-kablet er ikke tilkoblet	Strømforsyningsknappen er ikke blevet aktiveret
Afhjælpning	Tilføj tilstrækkelig med parfume i beholderen	Rengør ultralydsholderen	Udtøm den overskydende parfume	Fjern tilstopningen ved udgangen	Fjern tilstopningen af åbningen	Kassér den resterende parfume og rengør ved brug af en blød klud, påfyld derefter med ny parfume beregnet til den elektriske duftspredere Maison Berger Paris	Udskift det med et R2025-batteri	Ret fjernbetjeningen mod duftsprederen, gå nærmere hen til duftsprederen (mindre end 3 meter)	Start med at indsætte DC-stikket i duftsprederen, derefter kobles USB-kablet til adapteren, og til sidst sættes stikket i elnetkontakten.	Sæt det i igen på korrekt måde	Tryk på tænd-knappen

1. Tilkobl DC (F) adapterens stik i strømforsyningsindstikket under duftsprederen. Sæt den på en stabil og plan overflade.

2. Fjern duftspreders beklædning (D), (pas på beklædningen kan være i flere dele), åbn væskebeholderen (A) ved at aftage låget (C). Hæld parfumen (H), som har omgivende temperatur, og som er beregnet til Maison Berger Paris' elektriske duftspredere, i beholderen. Påfyld kun til niveauidikatoren MAX (80 ml). Parfume-refill til Maison Berger Paris er klar til brug, der skal ikke tilføjes vand.

3. Luk parfumebeholderen med låget (C), vær omhyggelig med at sætte låget korrekt på. Derefter påsættes beklædningen (D), vær opmærksom på, at beklædningen kan bestå af flere dele.

4. Slut duftsprederen til strøm ved brug af USB-porten (F) eller elstikket (E+F), hvis det medfølger. For at tænde duftsprederen kan du anvende fjernbetjeningen (G) eller knappen (B), der sidder under duftspreders basedel.

5. Tænding ved brug af knappen under duftsprederen (B)

5.1. Tryk én gang på knappen under duftsprederen for at tænde for den i drift med uafbrudt duftspredning med lys med høj intensitet.

5.2. Tryk 2 gange på knappen for duftspredning i intervaller med et blødt lys.

5.3. Tryk 3 gange på knappen for at slukke duftsprederen.

6. Tænding fra afstand med brug af fjernbetjeningen (G)

Du kan også bruge fjernbetjeningen til at betjene duftsprederen fra en afstand på +/-3 meter:

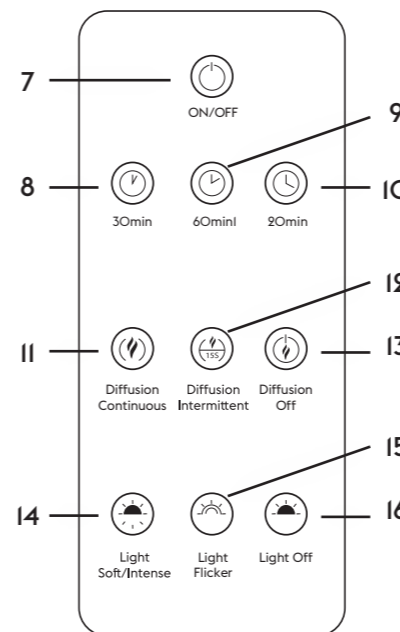

7. Knappen "ON/OFF", tryk én gang for at tænde duftsprederen til uafbrudt duftspredning med lys med høj intensitet. Tryk endnu en gang for at slukke duftsprederen.

8. Knappen "30 min", tryk én gang for at aktivere timeren i 30 minutter, duftsprederen blinker én gang for at aktivere automatisk stop efter 30 minutter.

9. Knappen "60 min", tryk én gang for at aktivere timeren i 60 minutter, duftsprederen blinker to gange for at aktivere automatisk stop efter 60 minutter.

10. Knappen "120 min", tryk én gang for at aktivere timeren i 120 minutter, duftsprederen blinker tre gange for at aktivere automatisk stop efter 120 minutter.

11. Knappen "Diffusion Continuous", tryk for at aktivere uafbrudt duftspredning.

12. Knappen "Diffusion Intermittent", tryk for at aktivere duftspredning i intervaller med 15 sekunders drift og derefter 15 sekunders stop. Med denne funktion sænkes duftspredningens intensitet.

13. Knappen "Diffusion off", tryk for at standse duftspredningen.

14. Knappen "Light soft/intense", tryk én gang for et blødt lys. Tryk endnu en gang for et intens lys.

15. Knappen "Light flicker", tryk for at skifte til flimrende lys.

16. Knappen "Light off", tryk for at slukke lyset.

**BORTSKAFFELSE AF AFFALD**

Når apparatets brugstid er slut, må det ikke bortskaffes sammen med husholdningsaffaldet. Det skal indleveres på den lokale genbrugsplads.

	EU-overensstemmelseserklæring
	Dobbelt isolering
	Må ikke bortskaffes med husholdningsaffaldet. Skal indleveres på en miljøstation

**SPECIFIKATIONER:**

Ultralydfrekvens	3MHz
Effekt	MAKS. 10W
Specifikationer for strømninggang	100-240V - 50/60Hz 0.3A
Specifikationer for strømudgang	5V - 2A
Beholderens rumfang	Maks. 80 ml
Duftspredningsvarighed ved beholder fyldt med 80 ml	Cirka 6 til 8 timer



## NORSK - INSTRUKSJONER

**ADVARSEL.** Dette apparatet kan brukes av barn over 8 år samt av personer med nedsatt fysisk, følelsesmessig eller mental kapasitet eller personer med manglende erfaring eller kunnskaper under riktig oppsyn, eller dersom de har fått opplæring i trygg bruk av apparatet, og at mulige risikoen er forstått. Barn må ikke leke med apparatet. Vanlig rengjøring og vedlikehold må ikke foretas av barn uten under oppsyn. Dersom strømledningen er skadet må den erstattes med annen ledning eller egen enhet som kan fås fra fabrikanten eller dennes ettersalgs-service. Apparatet skal bare brukes med strømkabelen «power supply model: AO62-501200EB» som leveres med apparatet. Apparatet må kun brukes med duft-refiller til elektrisk duftspredner fra Maison Berger Paris. Bruk av andre substanser kan medføre fare for brann eller forgiftning.

### MERK

- Ikke bruk skyllevann eller hardt vann som inneholder urenheter til å rengjøre beholderen for å unngå å skade ultralydplaten.
- For at duft-refillene fra Maison Berger Paris skal holde seg best mulig, bør de oppbevares mørkt og i romtemperatur.
- Ikke rist refillene til den elektriske duftspredneren fra Maison Berger Paris før bruk.
- Dersom beholderens maksimumsnivå overskrides ved påfylling, kan det føre til nedsatt spredningsintensitet, eller at denne slår seg helt av. Dersom vannivået er for lavt, vil både lampen og lyset slå seg av automatisk.

### RENGJØRING

- Slå av og trekk alltid ut kontakten til duftspredneren før rengjøring.
- Rengjør beholderen med rent vann og en myk klut mellom hver påfylling
  - For å rengjøre den keramiske ultralyd-platen, fjern plastbeskyttelsen og rengjør den deretter med en myk klut
  - For optimal ytelse, rengjør beholderen før hver gang det tas i bruk en ny duft.
  - Rengjør overflaten, lokket og lampen utvendig med en myk klut hvis nødvendig, og oppbevar den på et tørt sted.
  - Dersom duftrester begynner å hope seg opp på ultralyd-holderen, kan den tørkes av med en rengjøringsvamp eller en myk klut. Det må ikke brukes metallgjenstander.
  - Dersom duftrester begynner å hope seg opp på lokket, tørk forsiktig av med mild såpe og rent vann.
  - Duftspredneren må ikke skylles direkte under eller senkes ned i vann. Ikke hell vann eller annen væske inn i spreken eller la annet rusk komme inn i den ved fjerning av duftrester.

### SIKKERHET

- Ikke bevege, rist på eller still duftspredneren på skrå når den er fylt med duftvæske, får strømtilførsel eller er i drift. Man kan heller ikke demontere de ulike delene fra apparatet når duftspredningen er i gang.
- Hold duftspredneren i bunnen når den skal flyttes.
- Lokket må aldri tas av mens duftspredningen er i gang. Rør heller aldri duftvæsken med bare fingre eller enhver annen gjenstand mens apparatet er i bruk.
- Strømtilførselsblokken og strømledningen må holdes på avstand fra varme overflater.
- Kople fra adapteren ved påfylling, rengjøring eller flytting av duftspredneren, spesielt dersom den ikke har vært brukt på en lang stund. Ta aldri på adapteren med fuktige hender. Adapteren må aldri tildekkes med tøy, papir, osv.
- Oppbevares utenfor kjæledyrs rekkevidde.
- Oppbevar duftspredneren på et tørt sted, på avstand fra varme og vann, og beskyttet fra støv og fuktighet.
- Kun til innendørs bruk.
- Ikke kom for nær duftspredningen med øyne, nese eller munn ved vilje.
- For å unngå enhver risiko for brann, elektrisk støt eller enhver materiell eller personskada, må ikke duftspredneren plasseres: på steder med mye støv, på skrå, ustabile eller ikke rette overflater. I lokaler med mye røyk eller i rom med temperatur over 40°C.
- Knappebatteriet som brukes i fjernkontrollen kan utgjøre brannfare eller fare for kjemiske brannskader dersom det behandles eller skiftes ut på gal måte. Ikke lad opp, demonter eller varm opp apparatet til en temperatur på over 100°C. Apparatet må ikke brennes. Skift ut batteriet med et batteri av samme type CR2025. Oppbevar det brukte batteriet utenfor barns rekkevidde, og kast det raskt.

### GARANTI

2 års garanti. Gjør deg kjent med garantibetingelsene på vårt nettsted: [www.maison-berger.com](http://www.maison-berger.com)

### FEILFUNKSJON (PROBLEMLØSING)

På grunn av feil konfigurering av duftlampen eller dårlig funksjon som en følge av uriktig vedlikehold, gjør deg kjent med følgende løsning:

Problem	Ingen dufttåkespredning etter at apparatet er satt i gang	Ingen eller liten dufttåkespredning, selv med tilstrekkelig mengde duftvæske				Det er fremdeles duftvæske tilstede i beholderen etter at apparatet er slått av	Fjernkontrollen fungerer ikke	Gnistre ved tilkopling	Ingen strøm		
<b>Problemanalyse</b>	Dersom duftspredneren blinker 5 ganger når den slås på, betyr det at det ikke er tilstrekkelig duftvæskemengde i beholderen.	Det er urenheter på ultralyd-holderen	Duftvæskemengden overstiger beholderens maksimumsnivå (80 ml)	Duftsprednerens åpning kan være blokkert	Spreken kan være blokkert	Det er normalt at det finnes noen duftrester igjen etter hver gang den har vært i bruk frem til beholderen er tom	Batteriet er utladet	Duftspredneren detekterer ikke fjernkontrollen	USB-kabelen har først vært koplet i adapteren, deretter til kontakten før pluggen ble satt inn i DC-adapteren	USB-kabelen er ikke tilkoplet	Strømknappen er ikke blitt trykket inn
<b>Problemløsning</b>	Hell tilstrekkelig mengde duftvæske i beholderen	Rengjør ultralyd-holderen	Tøm den overskytende mengden duftvæske	Fjern det som tetter igjen åpningen	Fjern det som tetter igjen spreken	Kast duftrestene og rengjør med en myk klut. Fyll deretter på med ny duftvæske til elektrisk duftspredner fra Maison Berger Paris	Skift det ut med et batteri av samme type CR2025	Pek med fjernkontrollen mot duftspredneren og gå nærmere den (mindre enn 3 meter).	Start med å sette DC-kontakten inn i duftspredneren, kople deretter USB-kabelen i adapteren, og kople den deretter til en strømkontakt.	Kople den riktig til igjen	Trykk på strømknappen

## NORSK - BRUKSANVISNING

- Kople DC-adapterens plugg (F) til strømkontakten på undersiden av apparatet. Plasser apparatet på en hard og rett overflate.
- Fjern duftsprednerens deksel (D). (OBS! Dekselet kan være i flere deler). Ta av lokket (C) på beholderen for duftvæske (A). Hell i duftvæske (H) for elektrisk duftspredner fra Maison Berger Paris i beholderen. Duftvæsken må være romtemperert. Fyll kun opp til MAX-merket (80 ml). Duftrefillen Maison Berger Paris er klar til å tas i bruk. Ikke tilsett vann.
- Sett lokket (C) på duftbeholderen. Pass på at det settes riktig på plass igjen. Sett deksel (D) tilbake på plass igjen. OBS! Dekselet kan være i flere deler.
- Kople til duftspredneren med USB-porten (F) eller til nettkontakten (E+F)n, hvis levert med. For å slå på duftspredneren kan du enten bruke fjernkontrollen (G) eller knappen (B) på undersiden av apparatet.
- Slå på duftspredneren med knappen (B) under apparatet
  - Trykk én gang på knappen under duftspredneren for å starte apparatet i kontinuerlig spredningsmodus og med sterkt og intens lys.
  - Trykk 2 ganger på knappen for intermitterende duftspredning og mykt lys.
  - Trykk 3 ganger på knappen for å slå av duftspredneren.

### 6. Slå på apparatet med fjernkontrollen (G)

Du kan også bruke fjernkontrollen til å starte duftspredneren fra en avstand på +/- 3 meter:

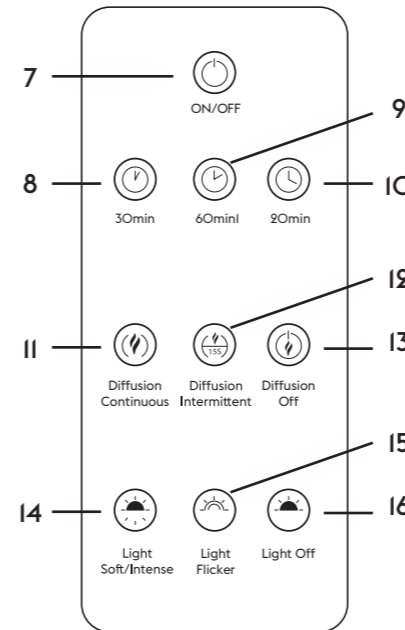

7. «ON/OFF»-knapp. Trykk én gang for å starte duftspredneren i kontinuerlig spredningsmodus og med sterkt og intens lys. Trykk en gang til for å slå av duftspredneren.

8. «30 min»-knapp. Trykk én gang for å starte tidsinnstillingen på 30 minutter. Duftspredneren blinker en gang for å aktivere automatisk stans etter 30 minutter.

9. «60 min»-knapp. Trykk én gang for å starte tidsinnstillingen på 60 minutter. Duftspredneren blinker to ganger for å aktivere automatisk stans etter 60 minutter.

10. «120 min»-knapp. Trykk én gang for å starte tidsinnstillingen på 120 minutter. Duftspredneren blinker tre ganger for å aktivere automatisk stans etter 120 minutter.

11. «Diffusion Continuous»-knapp. Trykk for å aktivere kontinuerlig spredning.

12. «Diffusion Intermittent»-knapp. Trykk for å aktivere intermitterende spredning med 15 sekunders drift og 15 sekunders stans. Denne funksjonen gjør duften mindre intens.

13. «Diffusion off»-knapp. Trykk for å stanse spredningen.

14. «Light soft/intense»-knapp. Trykk én gang for mykt lys. Trykk en gang til for intens lys.

15. «Light flicker»-knapp. Trykk for å gå over til flimrende lys.

16. «Light off»-knapp. Trykk for å slå av lyset.

### AVFALLSBEHANDLING

På slutten av apparatets levetid, må det ikke kastes sammen med vanlig husholdningsavfall. Ta det med til det lokale senteret for avfallshåndtering hvor det vil bli håndtert som spesialavfall.

	Europeisk samsvarserklæring
	Dobbel isolasjon
	Må ikke kastes sammen med husholdningsavfall. Må tas med til et senter for resirkulering og kastes der.

### SPESIFIKASJONER:

Ultralydfrekvens	3MHz.
Effekt	MAX IOW
Karakteristikk for strømninggangen	100-240 Vac, 50/60Hz, 0.3A
Karakteristikk for strømutgangen	5V - 2A
Beholderens kapasitet	Maks. 80ml
Duftspredningskapasitetens varighet med full beholder 80 ml	ca. 6 til 8 timer

## SUOMI - KÄYTTÖOHJEET

**VAROITUS.** Tätä laitetta voivat käyttää vähintään 8-vuotiaat lapset ja henkilöt, joilla on rajoittunut fyysinen, aistimuksellinen tai henkinen kapasiteetti tai joilla ei ole riittävästi kokemusta ja tietämystä, joshe ovat saaneet valvontaa tai opastusta laitteen turvallisesta käytöstä ja ymmärtävät siihen liittyvät vaarat. Lapset eivät saa leikkiä laitteella. Lapset eivät saa suorittaa laitteen puhdistusta ja käyttäjän huoltoa ilman valvontaa. Jos virtajohto on vioittunut, se tulee vaihdattaa uuteen johtoon tai erityislaitteistoon, joka on saatavilla valmistajan tai huoltopalvelun toimesta. Laitetta saa käyttää vain laitteen mukana toimitettavan virtalähteen «virtalähdemalli: AO62-50I2000EB» kanssa. Laitetta saa käyttää vain Maison Berger Parisin sähköisissä diffusoreissa käytettävien tuoksunesteiden kanssa. Muiden aineiden käyttö voi aiheuttaa myrkytys- tai tulipaloriskin.

### HUOMAUTUKSET

- Älä käytä käytettyä vettä tai kovaa, epäpuhtauksia sisältävää vettä säiliön puhdistamiseen, jotta et vahingoita ultraäänilevyä.
- Maison Berger Paris -tuoksunesteet säilyvät parhaiten, kun säilytät niitä huoneenlämmössä valosta suojassa.
- Älä koskaan ravista sähköisen Maison Berger Paris -diffusorin tuoksunesteitä ennen käyttöä.
- Kun neste ylittää säiliön maksimitason visuaalisen merkin, se voi vähentää tuoksusumun voimakkuutta tai jopa keskeyttää sen kokonaan. Jos nesteen taso on liian alhainen, diffusoori ja sen valo sammuvat automaattisesti.

### PUHDISTUS

- Sammuta ja kytkä diffusoori aina virtalähteestä ennen puhdistusta.
- Puhdista säiliö jokaisen täytön välissä puhtaalla vedellä ja pehmeällä liinalla
- Puhdista keraaminen ultraäänilevy poistamalla sitä suojaava muoviholkki. Puhdista sitten pehmeällä liinalla
- Optimaalisen tehokkuuden takaamiseksi puhdista säiliö ennen kuin käytät uutta tuoksua.
- Puhdista diffusorin pinta, kansi ja kuori pehmeällä liinalla, mikäli tarpeellista, ja säilytä sitä kuivassa paikassa.
- Jos tuoksua alkaa kerääntyä ultraäänitukeen, pyyhi tuki varoen puhdistussienellä tai pehmeällä liinalla, älä käytä metallisia esineitä.
- Jos tuoksua alkaa kerääntyä kanteen, pyyhi kansi varoen käyttämällä vain mietoaa saippuaa ja vettä.
- Älä huuhtelee diffusoria suoraan vedessä tai upota sitä veteen. Älä kaada vettä tai muita nesteitä tai roskia rakoon, etenkin kun poistat liian tuoksun.

### TURVALLISUUS

- Älä liikuta, ravista tai kallista diffusoria, kun se on täytetty tuoksulla, kun se on kytketty virtalähteeseen tai kun se on päällä. Älä pura diffusorin eri osia sen ollessa käytössä.
- Kanna ja liikuta diffusoria pitämällä kiinni sen alaosasta.
- Älä koskaan poista kanta tuoksun jakelun aikana, älä laita sormiasi tai muita esineitä tuoksunesteeseen laitteen käytön aikana.
- Pidä virtalähde ja virtajohto kaukana kuumista pinnoista.
- Kytke sovitin irti diffusorin täytön, puhdistuksen tai liikuttamisen aikana, etenkin jos sitä ei ole käytetty pitkään aikaan. Älä koskaan koske sovintia märillä käsillä. Älä koskaan kääri tai peitä sovintia kankaaseen, paperiin jne.
- Pidä lemmikkieläimet kaukana laitteesta.
- Pidä diffusoori kuivana, kaukana lämmönlähteistä, vedestä, ja suojaa sitä pölyltä ja kosteudelta.
- Käytettävä vain sisätiloissa.
- Älä laita silmiä, nenää tai suuta tarkoituksella lähelle tuoksusumua.
- Kaikenlaisten riskien, kuten tulipalon, sähköiskun, vahinkojen ja loukkaantumisten välttämiseksi älä aseta diffusoria pölyisiin paikkoihin tai kalteville, epätasaisille tai epävakaille pinnoille. Savuisiin tiloihin sekä huoneisiin, joiden lämpötila on yli 40 °C.
- Kauko-ohjaimessa käytetty nappiparisto voi aiheuttaa tulipalo- tai kemiallisen paloriskin, jos paristoa käytetään väärin tai se asetetaan väärin. Älä lataa, pura tai lämmitä laitetta yli 100 °C:n lämpötilassa äläkä polta sitä. Vaihda käytetty paristo vastaavaan CR2025-paristoon. Pidä lapset kaukana käytetyistä paristoista, ja hävitä paristo nopeasti.

### TAKUU

2 vuoden takuu. Lue lisää takuehdoista sivustoltamme: [www.maison-berger.com](http://www.maison-berger.com)

### TOIMINTAHÄIRIÖT (RATKAISUT)

Jos diffusoori on koottu väärin tai siinä on toimintahäiriöitä huonon huollon vuoksi, etsi ratkaisua ongelmaan alta:

Häiriö	Käynnistyksen jälkeen diffusoorista ei tule sumua	Diffusoorista ei tule sumua tai vain vähän sumua, vaikka tuoksunestettä on tarpeeksi	Laitteen sammumisen jälkeen säiliössä on jäljellä tuoksunestettä	Kauko-ohjain ei toimi	Kytkemisen aikana laitteesta tulee kipinöitä	Ei sähköä					
<b>Ongelman syy</b>	Jos diffusoori vilkkuu 5 kertaa käynnistyksen aikana, Se tarkoittaa että säiliössä ei ole tarpeeksi tuoksunestettä.	Ultraäänitusessa on roskaa	Tuoksunesteen määrää ylittää säiliön maksimitason (80 ml)	Sumun ulostuloaukko voi olla tukkeutunut	Rako voi olla tukkeutunut	Aina kun laite polttaa nesteen loppuun, säiliöön jää hieman tuoksunestettä jäämiä	Paristo on tyhjä	Diffusoori ei tunnista kauko-ohjainta	USB-johto on ensin kytketty sovittimeen ja sitten etuliittimeen ennen DC-sovitinpistokkeeseen liittämistä	USB-johtoa ei ole kytketty	Virtapainiketta ei ole vielä painettu
<b>Ratkaisu</b>	Lisää säiliöön tarpeeksi tuoksunestettä	Puhdista ultraäänituki	Poista liika neste	Poista tuloaukon tukkeuma	Poista raon tukkeuma	Heitä pois jäljellä oleva tuoksuneste ja puhdista säiliö pehmeällä liinalla. Sen jälkeen täytä säiliö uudella sähköiselle Maison Berger Paris -diffusoorille tarkoitetulla tuoksunesteellä	Vaihda paristo uuteen CR2025-paristoon	Suuntaa kauko-ohjain diffusoria kohti ja tule lähemmäksi laitetta (alle 3 metrin päähän)	Liitä diffusooriin ensin DC-liitin. Kytke sitten USB-johto sovittimeen ja lopuksi kytke se pistorasiaan.	Kytke se oikein	Paina virtapainiketta

## SUOMI - KÄYTTÖOHJEET

- Liitä DC-sovitinpistoke DC (F) diffusorin alla olevaan virtalähde-aukkoon. Aseta laite kovalle ja tasaiselle pinnalle.
- Poista diffusorin kuori (D), (huomaa, että kuoressa voi olla useita osia), avaa nestesäiliö (A) nostamalla kantta (C). Lisää sähköisen Maison Berger Paris -diffusorin huonelämpötilassa oleva tuoksu (H) säiliöön. Täytä säiliö vain maksimitason merkkiin asti (80 ml). Maison Berger Paris -tuoksuneste on heti käyttövalmis. Älä lisää siihen vettä.
- Sulje tuoksusäiliön kansi (C), muista asettaa kansi kunnolla paikoilleen. Aseta sitten kuori (D) takaisin paikoilleen. Huomaa, että kuoressa voi olla useita osia.
- Liitä diffusoori USB-portin (F) tai pistokkeen ja johdon (E+F) avulla, jos ne on toimitettu mukana. Voit käynnistää diffusorin joko kauko-ohjaimella (G) tai painamalla diffusorin (B) alla olevaa painiketta.
- Diffusorin (B) käyttö alla olevalla painikkeella
  - Paina diffusorin alla olevaa painiketta kerran käynnistääksesi diffusorin toimimaan jatkuvalla tuoksun jakelulla ja voimakkaalla valolla.
  - Painamalla painiketta kaksi kertaa laite jakaa tuoksua jaksottaisesti pehmeällä valolla.
  - Sammuta diffusoori painamalla painiketta kolme kertaa.

### 6. Diffusorin käyttö kauko-ohjaimella (G)

Voit myös käyttää diffusoria kauko-ohjaimella, joka toimii +/- 3 metrin kantavuudella:

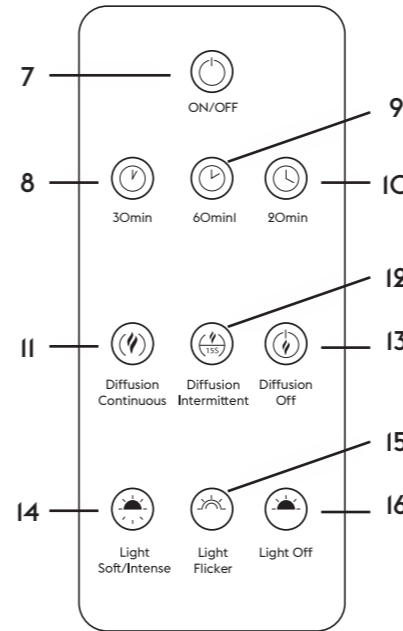

7. Painike «ON/OFF», painamalla yhden kerran diffusoori toimii jatkuvasti voimakkaalla valolla. Paina uudelleen sammuttaaksesi diffusorin.

8. Painike «30 min», paina yhden kerran käynnistääksesi ajastimen 30 minuutin ajan. Diffusoori vilkkuu kerran ja sammuttaa laitteen automaattisesti 30 minuutin jälkeen.

9. Painike «60 min», paina yhden kerran käynnistääksesi ajastimen 60 minuutin ajan. Diffusoori vilkkuu kaksi kertaa ja sammuttaa laitteen automaattisesti 60 minuutin jälkeen.

10. Painike «120 min», paina yhden kerran käynnistääksesi ajastimen 120 minuutin ajan. Diffusoori vilkkuu kolme kertaa ja sammuttaa laitteen automaattisesti 120 minuutin jälkeen.

11. Painike «Diffusion Continuous», painamalla painiketta diffusoori toimii jatkuvasti.

12. Painike «Diffusion Intermittent», painamalla painiketta diffusoori toimii 15 sekunnin ajan pitäen 15 sekunnin tauon. Tällä toiminnolla voi alentaa tuoksun voimakkuutta.

13. Painike «Diffusion off», painamalla painiketta tuoksun jakelu loppuu.

14. Painike «Light soft/intense», painamalla painiketta diffusoori jakaa pehmeää valoa. Paina uudelleen, jos haluat voimakkaan valon.

15. Painike «Light flicker», painamalla painiketta valo alkaa vilkkua.

16. Painike «Light off», paina painiketta sammuttaaksesi valon.

### JÄTTEIDEN KÄSITTELY

Laitteen käyttöön päättyessä älä hävitä sitä normaalin kodinjätteen mukana. Vie laite kotikuntasi jätteidenkeräyskeskukseen.

	Eurooppalainen vaatimustenmukaisuusvakuutus
	Kaksoiseristys
	Älä hävitä kodinjätteen mukana. Hävitä laite kierrätyskeskuksessa

### TEKNISET TIEDOT:

Ultraäänitaajuus	3 MHz
Teho	Maks. 10 W
Virtalähteen tulo-ominaisuudet	100-240V - 50/60Hz 0,3A
Virtalähteen lähtöominaisuudet	5V - 2A
Säiliön tilavuus	Maks. 80 ml
Tuoksunesteen palamiskesto Säiliö täynnä 80 ml	noin 6-8 tuntia

SVENSKA – ANVISNINGAR

**VIKTIG ANMÄRKNING.** Denna apparat kan användas av barn som är minst åtta år gamla och av personer med nedsatt fysisk, sensorisk eller mental förmåga eller person som saknar erfarenhet eller kunskaper, då sådan person står under vederbörlig tillsyn eller har erhållit anvisningar om hur apparaten används på ett säkert sätt och om de risker som föreligger har uppfattats. Barn får inte leka med apparaten. Rengöring och underhåll av användare får inte utföras av barn utan tillsyn. Är nätsladden skadad måste den bytas mot en sladd eller särskild enhet som finns hos tillverkaren eller dennes serviceavdelning. Apparaten får endast användas med en medföljande nätadapter av modell AO62-501200EB. Apparaten får endast användas med doftpåfyllning till elektrisk doftspredare från Maison Berger Paris. Om andra ämnen används kan det medföra risk för förgiftning eller brandfara.

ANMÄRKNINGAR

- Använd inte förbrukat vatten eller vatten som innehåller orenheter för att rengöra behållaren, då det kan skada ultraljudsplattan.
- För att doftpåfyllningar från Maison Berger Paris ska hålla sig längre bör de förvaras mörkt och vid rumstemperatur.
- Skaka aldrig doftpåfyllningar till elektrisk doftspredare från Maison Berger Paris före användning.
- Om man fyller på över max-markeringen på behållaren kan det medföra mindre intensiv doftspridning eller till och med att denna helt upphör. Vid för låg nivå stoppar doftspredaren automatiskt, liksom ljuset.

RENGÖRING

- Stäng alltid av och dra ur sladden till doftspredaren före rengöring.
- Rengör behållaren med rent vatten och en mjuk trasa mellan varje påfyllning
- Rengör ultraljudkeramiken genom att ta av det skyddande plastlocket och torka av med en mjuk trasa
- Säkerställ optimal funktion genom att rengöra behållaren innan du använder en ny doft.
- Rengör vid behov doftspredarens yttre, lock och inklädnad med en mjuk trasa och förvara den torr.
- Torka försiktigt av med en rengöringssvamp eller mjuk trasa, utan att använda något metallföremål, om doftämne börjar ansamlas på ultraljudhållaren.
- Använd endast mild tvällösning och vatten och torka av försiktigt, om doftämne börjar ansamlas på locket.
- Skölj inte av doftspredaren eller sänk ned den i vatten. Håll inte vatten eller annan vätska eller skräp i springan, särskilt när du tar bort doftämne som runnit ut.

SÄKERHET

- Flytta inte, skaka eller luta doftspredaren när den är fylld med doftämne, strömsatt eller används. Doftspredarens olika delar får inte heller demonteras medan den används.
- Håll i doftspredaren nedtill när du flyttar den.
- Ta aldrig av locket under användning och för aldrig in fingrar eller andra föremål i doftämnet medan apparaten används.
- Håll nätadapter och nätsladd på säkert avstånd från heta ytor.
- Dra ur sladden till nätadaptern vid påfyllning, rengöring och förflyttning av doftspredaren, särskilt om den inte har använts på länge. Vidrör aldrig nätadaptern med fuktiga händer. Tyg, papper m.m. får aldrig lindas runt eller täcka över nätadaptern.
- Håll sällskapsdjur på behörigt avstånd.
- Doftspredaren ska förvaras torr, sval och inte i närheten av vatten, samt ska skyddas från damm och fukt.
- Endast för användning inomhus.
- För aldrig avsiktligt ögon, näsa eller mun i närheten av doftdimman.
- Undvik risk för eldsvåda, elstöt och annan skada på egendom eller person genom att inte placera doftspredaren på en dammig plats eller på sluttande, ostadiga eller ojämna ytor. Inte heller i rökiga utrymmen eller i rum med en temperatur som överstiger 40 °C.
- Om det knappbatteri som används i fjärrkontrollen behandlas eller byts oriktigt kan det medföra brandfara eller risk för kemisk brännskada. Ladda inte batteriet, demontera det inte och värm inte apparaten till högre temperatur än 100 °C, samt bränn inte upp det. Byt batteriet mot ett motsvarande av typ CR2025. Förvara ett uttjänt batteri utom räckhåll för barn och undanska det skyndsamt.

GARANTI

Två års garanti Garantivillkoren finns på vår webbplats: [www.maison-berger.com](http://www.maison-berger.com)

FELSÖKNING

Om doftspredaren är felkonfigurerad eller inte fungerar som den ska på grund av felaktigt underhåll, kan problemet lösas på något av följande sätt:

Felsymptom	Ingen spridning av dimma efter start	Ingen eller begränsad spridning av dimma, även när det finns tillräckligt med doftämne				Doftämne kvar i behållaren efter avstängning	Fjärrkontrollen fungerar inte		Gnistor vid anslutning	Ingen el	
<b>Felsökning</b>	Om doftspredaren blinkar fem gånger betyder det att det finns för lite doftämne i behållaren.	Det finns föreningar på ultraljudhållaren	Mängden doftämne i behållaren överstiger MAX-nivån (80 ml)	Något kanske hindrar utloppet för dimma	Springan kan vara blockerad	Det är normalt att det finns lite doftämne kvar efter varje användning ända till slutet	Batteriet är uttjänt	Doftspredaren känner inte av fjärrkontrollen	USB-sladden har först anslutits till adaptern och sedan till uttaget, innan kontakten satts i likströmsadaptern	USB-sladden är inte ansluten	Strömbrytaren har inte tryckts in
<b>Lösning</b>	Fyll på tillräckligt med doftämne i behållaren	Rengör ultraljudhållaren	Töm ut överskjutande mängd doftämne	Ta bort hindret för utloppet	Ta bort hindret för springan	Kasta bort återstående doftämne och rengör med en mjuk trasa. Fyll sedan på med nytt doftämne till Maison Berger Paris elektrisk doftspredare	Byt mot ett batteri av typ CR2025	Rikta fjärrkontrollen mot doftspredaren och nära dig denna (mindre än tre meter)	Börja med att sätta i likströmskontakten i doftspredaren, anslut därefter USB-sladden till adaptern och anslut slutligen till ett nätuttag.	Sätt tillbaka ordentligt	Tryck på knappen Power.

SVENSKA – BRUKSANVISNING

1. Anslut nätadapterns likströmskontakt (F) i den öppning för strömförsörjningen som sitter undertill på doftspredaren. Ställ doftspredaren på ett fast och plant underlag.
2. Ta av doftspredarens inklädnad (D) – observera att inklädnaden kan bestå av flera delar – och öppna behållaren för doftlösning (A) genom att ta av locket (C). Tillsätt rumstempererat doftämne (H) till Maison Berger Paris elektrisk doftspredare i behållaren. Fyll endast på upp till MAX-nivån (80 ml). Maison Berger Paris doftpåfyllning är klar att användas – tillsätt inget vatten.
3. Stäng behållaren för doftämne med locket (C) och var noga med att sätta tillbaka locket ordentligt. Sätt sedan tillbaka inklädnaden (D) – observera att inklädnaden kan bestå av flera delar.
4. Anslut doftspredaren via USB-porten (F) eller till ett nätuttag (E+F), om en USB-adapter medföljer. För att använda doftspredaren använder du fjärrkontrollen (G) eller den knapp (B) som sitter på doftspredarens fot.
5. Användning med knappen på doftspredaren (B)
  - 5.1. Tryck en gång på knappen nedtill på doftspredaren för att använda den med kontinuerlig spridning och hög ljusstyrka.
  - 5.2. Tryck två gånger på knappen för intermittert spridning med svagt ljus.
  - 5.3. Tryck tre gånger på knappen för att stänga av doftspredaren.

6. Användning på distans med fjärrkontrollen (G)

Man kan även använda fjärrkontrollen för att styra doftspredaren på upp till c:a tre meters håll:

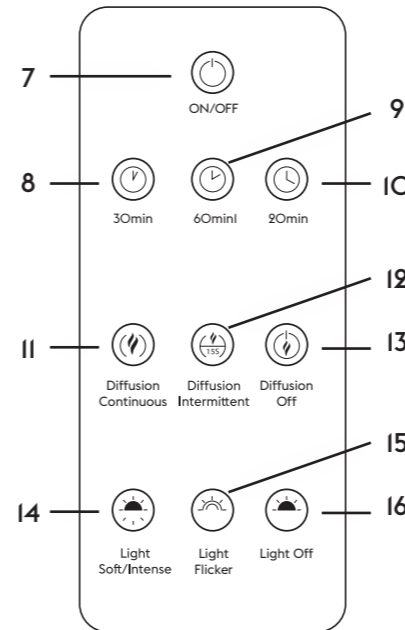

7. Knappen **ON/OFF**; tryck en gång på knappen för att använda doftspredaren med kontinuerlig spridning och hög ljusstyrka. Tryck en gång till för att stänga av doftspredaren.

8. Knappen **30 min**; tryck en gång för att starta timern med 30 minuter. Doftspredaren blinkar en gång för att stoppa automatiskt efter 30 minuter.

9. Knappen **60 min**; tryck en gång för att starta timern med 60 minuter. Doftspredaren blinkar två gånger för att stoppa automatiskt efter 60 minuter.

10. Knappen **120 min**; tryck en gång för att starta timern med 120 minuter. Doftspredaren blinkar tre gånger för att stoppa automatiskt efter 120 minuter.

11. Knappen **Diffusion Continuous**; tryck för att slå på kontinuerlig spridning.

12. Knappen **Diffusion Intermittent**; tryck för att slå på intermittert spridning med 15 sekunders drift, följt av 15 sekunders avstängning. Med denna funktion blir doftspridningen mindre intensiv.

13. Knappen **Diffusion off**; tryck för att stänga av spridningen.

14. Knappen **Light soft/intense**; tryck en gång för att dämpa ljusstyrkan. Tryck en gång till för intensivt ljus.

15. Knappen **Light flicker**; tryck en gång för att slå över till flimrande ljus.

16. Knappen **Light off**; tryck för att stänga av ljuset.

AVFALLSHANtering

En uttjänt apparat får inte kastas med vanligt hushållsavfall. Ta med den till närmaste återvinningscentral.

	EU-försäkran om överensstämmelse
	Dubbelsolering
	Kasta inte med hushållsavfallet. Lämna till en återvinningscentral

SPECIFIKATIONER:

Ultraljudfrekvens	3 MHz
Effekt	Max 10 W
Specifikationer för ingående matning	100-240 V – 50/60 Hz 0,3 A
Specifikationer för utgående matning	5 V – 2 A
Behållarens volym	Max 80 ml
Tid för doftspridning med behållaren fylld med 80 ml	omkring 6-8 tim

POLSKI - INSTRUKCJA OBSŁUGI

**OSTRZEŻENIE.** Urządzenie nie jest przeznaczone do użycia przez dzieci poniżej 8. roku życia oraz osoby, których zdolności fizyczne, sensoryczne lub umysłowe są ograniczone lub też osoby, które nie posiadają odpowiedniego doświadczenia bądź wiedzy, chyba, że pozostają one pod opieką i nadzorem osoby odpowiedzialnej za ich bezpieczeństwo, która przekazała im niezbędne informacje dotyczące prawidłowej obsługi urządzenia. Należy uważać, aby dzieci nie bawiły się urządzeniem. Wszelkie czynności dotyczące czyszczenia i konserwacji nie mogą być wykonywane przez dzieci bez nadzoru. Jeśli kabel zasilający jest uszkodzony, należy wymienić go na nowy lub zastąpić specjalnym zestawem dostępnym u producenta lub w jego serwisie naprawczym. Urządzenie może być używane wyłącznie z wkładami zapachowymi do dyfuzorów elektrycznych firmy Maison Berger Paris. Stosowanie innych substancji może spowodować zagrożenie toksyczne lub pożarowe.

**UWAGI**

- Do czyszczenia zbiornika nie wolno używać wody brudnej lub twardej wody zawierającej zanieczyszczenia, aby nie uszkodzić tacy ultradźwiękowej.
- W celu zachowania ich właściwości, wymienne wkłady zapachowe firmy Maison Berger Paris powinny być przechowywane w miejscu zacienionym, w temperaturze pokojowej.
- Nie wolno wstrząsać wkładami zapachowymi do dyfuzorów elektrycznych firmy Maison Berger Paris przed użyciem.
- Kiedy poziom napełnienia przekracza wizualny wskaźnik maksymalnego poziomu w zbiorniku, może to spowodować zmniejszenie intensywności mgiełki lub całkowite zatrzymanie jej wytwarzania. Jeśli poziom wody jest zbyt niski, dyfuzor zatrzyma się automatycznie, zgaszenie również jest lampka kontrolna.

**CZYSZCZENIE**

- Przed przystąpieniem do czyszczenia należy zawsze wyłączyć urządzenie i odłączyć je od zasilania.
- Między każdym kolejnym napełnieniem czystą wodą należy wyczyścić zbiornik miękką szmatką
- Aby wyczyścić ultradźwiękowy element ceramiczny, należy zdjąć jego plastikową nasadkę zabezpieczającą, a następnie wyczyścić miękką szmatką
- Aby zapewnić prawidłową wydajność, należy wyczyścić zbiornik przed użyciem nowego zapachu.
- W razie potrzeby należy wyczyścić powierzchnię, pokrywę i obudowę dyfuzora miękką szmatką i przechowywać urządzenie w suchym miejscu.
- Jeśli środek zapachowy zaczyna gromadzić się na elementach ultradźwiękowych, należy wytrzeć go delikatnie gąbką do czyszczenia lub miękką szmatką, nie używając żadnych przedmiotów metalowych.
- Jeśli środek zapachowy zaczyna gromadzić się pod pokrywką, należy wytrzeć go delikatnie używając wyłącznie wody z delikatnym mydłem.
- Nie płukać dyfuzora bezpośrednio i nie zanurzać go w wodzie. Nie wlewać wody lub innych płynów i nie wprowadzać żadnych zanieczyszczeń do szczeliny urządzenia, w szczególności podczas usuwania nadmiaru perfum.

**BEZPIECZEŃSTWO**

- Nie przesuwać, nie potrząsać i nie przechylać dyfuzora, gdy jest wypełniony perfumami, podłączony do zasilania lub kiedy pracuje. Nie wolno również demontować jakichkolwiek części pracującego urządzenia.
- Podczas przenoszenia należy trzymać urządzenie od dołu.
- Kiedy urządzenie pracuje, nie wolno zdejmować jego pokrywy, wkładać palców lub jakichkolwiek innych przedmiotów do pojemnika na środek zapachowy.
- Blok zasilania i przewód zasilający muszą znajdować się w bezpiecznej odległości od jakichkolwiek gorących powierzchni.
- Należy zawsze odłączyć zasilacza podczas napełniania, czyszczenia lub przesuwania dyfuzora, zwłaszcza jeśli nie był używany przez dłuższy czas. Nie wolno dotykać zasilacza wilgotnymi rękami. Nie wolno owijać lub przykrywać zasilacza jakkolwiek tkaniną, papierem itp.
- Zwierzęta domowe muszą pozostawać w bezpiecznej odległości.
- Dyfuzor musi zawsze znajdować się w suchym miejscu, z dala od źródła ciepła i wody oraz musi być zabezpieczony przed kurzem i wilgocią.
- Urządzenie jest przeznaczone do użycia wyłącznie w pomieszczeniach zadanych.
- Nie wolno umyć sobie nosa, twarzy, ust lub innych części ciała.
- Aby uniknąć ryzyka pożaru, porażenia prądem elektrycznym, uszkodzenia lub odniesienia obrażeń, nie należy umieszczać dyfuzora: w miejscach zakurzonych lub na powierzchniach pochtych, niestabilnych lub nierównych. W pomieszczeniach zadymionych i w których temperatura przekracza 40°C.
- Używana w pilocie zdalnego sterowania bateria guzikowa może stwarzać ryzyko pożaru lub poparzenia chemicznego, jeśli jest wykorzystywana lub wymieniana nieprawidłowo. Nie dotykać i nie demontować urządzenia, nie podgrzewać go do temperatury przekraczającej 100°C i nie spalać. Bateria może być wymieniana wyłącznie na równoważną baterię CR2025. Zużyte baterie muszą być przechowywane w miejscu niedostępnym dla dzieci i jak najszybciej przeznaczone do utylizacji.

**GWARANCJA**

Gwarancja 2-letnia. Patrz warunki gwarancji na naszej stronie internetowej: [www.maison-berger.com](http://www.maison-berger.com)

**ROZWIĄZYWANIE PROBLEMÓW (USUWANIE BŁĘDÓW)**

W przypadku niewłaściwej konfiguracji dyfuzora lub wadliwego działania spowodowanego nieprawidłową konserwacją, należy zapoznać się z następującym rozwiązaniem:

Objawy nieprawidłowego działania	Mgiełka nie jest wyłączonego urządzenia	Mgiełka nie jest rozpylana lub jej ilość jest bardzo niewielka, nawet kiedy ilość środka zapachowego jest wystarczająca	Po wyłączeniu środka zapachowego znajduje się w zbiorniku	Pilot zdalnego sterowania nie działa	Podczas podłączania widoczne są iskry	Brak zasilania elektrycznego				
<b>Analiza problemów</b>	Jeśli dyfuzor miga 5 razy przy włączaniu, oznacza to, że ilość środka zapachowego w zbiorniku jest niewystarczająca.	Element ultradźwiękowy jest zabrudzony	Ilość środka zapachowego przekracza maksymalny poziom w zbiorniku (80 ml)	Wylot mgiełki może być zatkany	Szczelina może być zatkana	Bateria jest zużyta	Dyfuzor nie wykrywa pilota	Kabel USB został najpierw podłączony do zasilacza, a następnie wtyczka została włożona do gniazda prądu zmiennego	Kabel USB nie jest podłączony	Przycisk zasilania nie został wciśnięty
<b>Rozwiązanie</b>	Dodaj wystarczającą ilość środka zapachowego do zbiornika	Wyczyść element ultradźwiękowy	Opróżnij nadmiar środka zapachowego	Usuń zatkanie wylotu	Usuń zatkanie szczeliny	Wymień ją na nową baterię CR2025	Prawidłowo skieruj pilota w stronę dyfuzora i zbliż się do niego (na odległość mniejszą niż 3 metry)	Zacznij od włożenia wtyczki DC do dyfuzora, następnie podłącz kabel USB do zasilacza, a na koniec podłącz do gniazda elektrycznego.	Włóż ponownie w prawidłowy sposób	Naciśnij przycisk zasilania

POLSKI - INSTRUKCJA OBSŁUGI

1. Podłącz wtyczkę zasilacza prądu stałego (F) do portu zasilania na dale dyfuzora. Ustaw go na stabilnej, płaskiej powierzchni.

2. Zdejmij osłonę dyfuzora (D) (uwaga, osłona może składać się z kilku części) i otwórz zbiornik roztworu (A), podnosząc pokrywę (C). Umieść w zbiorniku środek zapachowy (H) o temperaturze pokojowej do dyfuzorów elektrycznych firmy Maison Berger Paris. Zbiornik powinien być napełniony jedynie do poziomu określonego oznakowaniem MAX (80ml). Wkład zawierający środek zapachowy firmy Maison Berger Paris jest gotowy do użycia, nie należy dodawać wody.

3. Zamknij zbiornik środka zapachowego za pomocą pokrywy (C) i upewnij się, że pokrywa została założona prawidłowo. Ponownie załóż osłonę (D) - uwaga, osłona może składać się z kilku części.

4. Podłącz dyfuzor do portu USB (F) lub gniazda sieciowego (E + F), jeśli jest w zestawie. Do obsługi tego dyfuzora można używać pilota (G) lub przycisku (B) umieszczonego pod podstawą dyfuzora.

5. Obsługa za pomocą przycisku na spodzie dyfuzora (B)

- 5.1. Naciśnij jeden raz przycisk znajdujący się na spodzie dyfuzora, aby włączyć dyfuzor w trybie ciągłym z wysokim natężeniem światła.
- 5.2. Naciśnij przycisk 2 razy, aby dyfuzor działał z przerwami, ze światłem delikatnym.
- 5.3. Naciśnij przycisk 3 razy, aby wyłączyć dyfuzor.

6. Zdalne sterowanie za pomocą pilota (G)

Możesz także użyć do obsługi dyfuzora pilota zdalnego sterowania, którego zasięg działania wynosi +/- 3 metry:

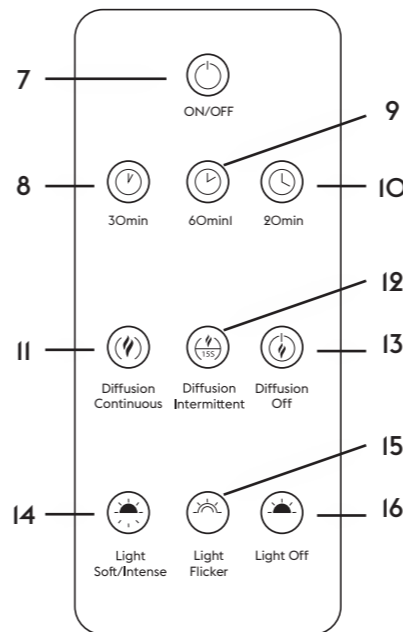

7. Naciśnij jeden raz przycisk „ON/OFF”, aby włączyć dyfuzor w trybie ciągłym z wysokim natężeniem światła. Naciśnij ponownie, aby wyłączyć dyfuzor.

8. Naciśnij przycisk „30 min”, aby włączyć programator czasowy na 30 minut - dyfuzor zamiga jeden raz, a następnie wyłączy się automatycznie po upływie 30 minut.

9. Naciśnij przycisk „60 min”, aby włączyć programator czasowy na 60 minut - dyfuzor zamiga dwa razy, a następnie wyłączy się automatycznie po upływie 60 minut.

10. Naciśnij przycisk „120 min”, aby włączyć programator czasowy na 120 minut - dyfuzor zamiga trzy razy, a następnie wyłączy się automatycznie po upływie 120 minut.

11. Naciśnij przycisk „Diffusion Continuous”, aby dyfuzor działał w trybie ciągłym.

12. Naciśnij przycisk „Diffusion Intermittent”, aby dyfuzor działał z przerwami - będzie włączał się na 15 sekund, a następnie przerywał działanie na 15 sekund. Funkcja ta umożliwia zmniejszenie intensywności rozpraszania środka zapachowego.

13. Naciśnij przycisk „Diffusion off”, aby dyfuzor przestał działać.

14. Naciśnij przycisk „Light soft/intense”, aby włączyć światło delikatne. Naciśnij ponownie, aby światło było intensywne.

15. Naciśnij przycisk „Light flicker”, aby przejść do trybu światła migającego.

16. Naciśnij przycisk „Light off”, aby całkowicie wyłączyć światło.

**UTYLIZACJA ODPADÓW**

Po zakończeniu okresu użytkowania urządzenia nie wolno wyrzucać go ze zwykłymi śmieciami domowymi. Należy oddać je do specjalnego punktu zbiórki w swoim mieście.

	Deklaracja zgodności CE
	Podwójna izolacja
	Nie wyrzucać ze zwykłymi odpadami domowymi. Przekazać do punktu zbiórki produktów przeznaczonych do recyklingu

**SPECYFIKACJE:**

Częstotliwość ultradźwięków	3 MHz
Moc	MAKS. 10 W
Parametry wejściowe zasilania	100-240 V - 50/60 Hz 0,3 A
Parametry wyjściowe zasilania	5 V - 2 A
Pojemność zbiornika	Maks. 80ml
Czas rozpraszania zapachu kiedy zbiornik jest wypełniony do 80ml	około 6 do 8 godzin



## РУССКИЙ – ИНСТРУКЦИИ

**ПРЕДУПРЕЖДЕНИЕ:** Этим устройством могут пользоваться дети старше 8 лет, а также лица с ограниченными физическими, сенсорными и умственными способностями или с недостаточным опытом и знаниями, если они находятся под присмотром или получили соответствующие инструкции по безопасной эксплуатации устройства, и они понимают связанные с этим опасности. Детям запрещено играть с устройством. Дети могут выполнять очистку устройства только под присмотром взрослых. Поврежденный кабель питания должен быть заменен специальным кабелем или блоком, который можно заказать у производителя или в службе послепродажного обслуживания. Устройство может использоваться только с блоком электропитания Power supply model: AO62-50I200EB, входящим в комплект поставки. Устройство должно использоваться только с парфюмированными наполнителями для электрического ароматодиффузора Maison Berger Paris. Использование жидкостей других производителей может повлечь за собой опасность отравления или возникновения пожара.

### ПРИМЕЧАНИЕ.

- Во избежание повреждения ультразвуковой пластины запрещено использовать сточную или жесткую воду с примесями для очистки резервуара.
- Для содержания устройства в исправности парфюмированные наполнители Maison Berger Paris следует хранить в защищенном от света месте при температуре окружающей среды.
- Запрещено встряхивать парфюмированные наполнители для электрического ароматодиффузора Maison Berger Paris перед началом использования.
- Не наполняйте резервуар выше отметки максимального допустимого уровня, так как это может привести к снижению интенсивности тумана и даже к полному прекращению его выработки. Если воды в резервуаре очень мало, произойдет автоматическое отключение диффузора и его подсветки.

### ОЧИСТКА

- Перед очисткой диффузор необходимо выключить и отсоединить от сети питания.
- Очистку резервуара необходимо проводить перед каждым наполнением, используя для этого чистую воду и мягкую ткань.
- Для очистки керамической ультразвуковой пластины снимите защитный пластиковый наконечник и протрите пластину мягкой тканью.
- Чтобы гарантировать надежную работу устройства, перед использованием новой парфюмированной жидкости необходимо очистить резервуар.
- При необходимости протрите мягкой тканью поверхность, крышку и кожух диффузора и уберите его в сухое место.
- Если парфюмированная жидкость скапливается на ультразвуковой подставке, аккуратно вытрите ее губкой или мягкой тканью без использования металлических объектов.
- Если парфюмированная жидкость скапливается на крышке, аккуратно удалите ее водой с мягким мылом без использования других средств.
- Не направляйте струю воды непосредственно на диффузор и не окунайте его в воду. Не выливайте воду или другие жидкости и не удаляйте мусор через прорезь, особенно в случае удаления излишков парфюмированной жидкости.

### ПРАВИЛА ТЕХНИКИ БЕЗОПАСНОСТИ

- Не двигайте, не трясите и не наклоняйте наполненный, включенный в сеть питания или работающий диффузор, а также не снимайте с диффузора детали во время распыления.
- Во время перемещения диффузора держитесь за его нижнюю часть.
- Не снимайте крышку во время распыления, не окунайте пальцы или какие-либо предметы в парфюмированную жидкость во время работы устройства.
- Блок и кабель питания должны находиться вдали от нагреваемых поверхностей.
- Перед наполнением, очисткой или перемещением диффузора отключите адаптер от сети, особенно если до этого диффузор не использовался в течение длительного времени. Не касайтесь адаптера мокрыми руками. Не накрывайте адаптер тканью, бумагой и т. п.
- Храните в недоступном для домашних животных месте.
- Храните диффузор необходимо вдали от источников тепла и воды, в сухом, защищенном от пыли и влаги месте.
- Предназначен только для эксплуатации в помещении.
- Не приближайте лицо к потоку пара.
- Во избежание пожара, поражения электрическим током, любых повреждений и травм не размещайте диффузор в пыльном помещении, а также на наклонной, неустойчивой или неровной поверхности; в дымных помещениях и в помещениях с температурой выше 40 °С.
- В случае несоответствующего обращения или неправильной замены кнопочная батарейка пульта дистанционного управления может стать причиной пожара или химического ожога. Запрещено заряжать, разбирать, а также нагревать до температуры выше 100 °С и поджигать батарейку. Батарейку следует заменить эквивалентной батарейкой CR2025. Отработанную батарейку следует хранить в недоступном для детей месте и как можно скорее утилизировать.

### ГАРАНТИЯ

Гарантия — 2 года. См. условия предоставления гарантии на веб-сайте: [www.maison-berger.com](http://www.maison-berger.com)

### НЕИСПРАВНОСТИ (МЕТОДЫ УСТРАНЕНИЯ)

В случае возникновения неисправности диффузора или сбоев в работе, вызванных ненадлежащим обслуживанием, см. приведенное ниже описание возможных вариантов устранения проблем.

Неисправность	После включения устройства распыление пара не происходит	Несмотря на наличие достаточного количества парфюмированной жидкости туман распыляется очень слабо или полностью отсутствует			После выключения в резервуаре остается парфюмированная жидкость	Пульт дистанционного управления не работает	Во время подключения к сети появляются искры	Отсутствует электропитание			
Анализ проблем	Если при включении диффузор мигает пять раз, это означает, что в резервуаре недостаточно парфюмированной жидкости.	На ультразвуковой подставке присутствует грязь	Количество парфюмированной жидкости превышает максимальный уровень (80 мл)	Выпускное отверстие для тумана заблокировано	Возможно, засорена прорезь	Как правило, в конце каждого цикла, когда резервуар опустошается, в нем может оставаться немного парфюмированной жидкости	Батарейка разрядилась	Диффузор не обнаруживает пульт дистанционного управления	Перед вставкой вилки адаптера постоянного тока кабель USB сначала был подключен к адаптеру, а затем к разъему	Кабель USB не подключен	Кнопка питания не была нажата
Решение	Добавьте необходимое количество парфюмированной жидкости в резервуар	Очистите ультразвуковую подставку	Удалите лишнюю парфюмированную жидкость	Очистите от загрязнений выходное отверстие	Очистите от загрязнений прорезь	Удалите остатки парфюмированной жидкости и протрите с помощью мягкой ткани, затем налейте новую порцию парфюмированной жидкости для электрического диффузора Maison Berger Paris	Замените батарейкой CR2025	Направьте пульт дистанционного управления точно на диффузор, подойдите ближе к диффузору (ближе, чем на 3 метра)	Сначала вставьте разъем постоянного тока в диффузор, затем вставьте кабель USB в адаптер, после этого подключите к разъему питания.	Выньте и вставьте правильно	Нажмите кнопку питания

## РУССКИЙ – ИНСТРУКЦИЯ ПО ЭКСПЛУАТАЦИИ

1. Вставьте вилку адаптера постоянного тока (F) в разъем питания, расположенный снизу диффузора. Расположите его на твердой и плоской поверхности.
2. Снимите кожух диффузора (D) (внимание: кожух может состоять из нескольких частей), откройте резервуар для наполнителя (A), сняв крышку (C). Налейте в резервуар парфюмированную жидкость (H) комнатной температуры для электрического диффузора Maison Berger Paris. Не превышайте отметку МАКСИМАЛЬНОГО допустимого уровня (80 мл). Парфюмированный наполнитель Maison Berger Paris готовый к использованию, поэтому добавлять воду не нужно.
3. Закройте резервуар с парфюмированной жидкостью крышкой (C) и убедитесь в том, что крышка установлена правильно. Затем установите на место кожух (D), однако будьте внимательны, так как он может состоять из нескольких частей.
4. Подключите диффузор к порту USB (F) или к сетевой розетке (E+F), если возможно. Включить диффузор можно с помощью пульта дистанционного управления (G) или кнопки (B) на основании диффузора.
5. Включение с помощью кнопки под диффузором (B)
  - 5.1. Чтобы включить диффузор для непрерывного распыления и яркую подсветку, однократно нажмите кнопку, расположенную под диффузором.
  - 5.2. Чтобы включить диффузор в режиме периодического распыления и мягкую подсветку, нажмите кнопку дважды.
  - 5.3. Чтобы выключить диффузор, нажмите кнопку три раза.
6. Включение с помощью пульта дистанционного управления (G)
 

Для включения диффузора на расстоянии ±3 метров используйте пульт дистанционного управления.

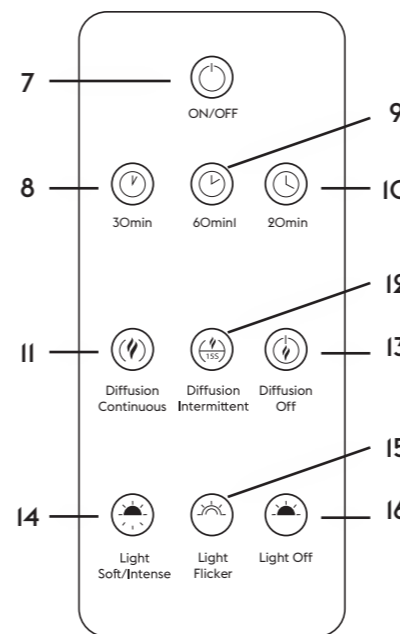

7. Кнопка **ON/OFF** (ВКЛ./ВЫКЛ.): нажмите один раз, чтобы включить диффузор в режиме непрерывного распыления и яркую подсветку; чтобы выключить диффузор, нажмите еще раз.

8. Кнопка **30 min** (30 мин): нажмите один раз для автоматического отключения через 30 мин, при этом подсветка диффузора мигнет один раз и через 30 минут устройство автоматически отключится.

9. Кнопка **60 min** (60 мин): нажмите один раз для автоматического отключения через 60 мин, при этом подсветка диффузора мигнет два раза и через 60 минут устройство автоматически отключится.

10. Кнопка **120 min** (120 мин): нажмите один раз для автоматического отключения через 120 мин, при этом подсветка диффузора мигнет три раза и через 120 минут устройство автоматически отключится.

11. Кнопка **Diffusion Continuous** (Непрерывное распыление): предназначена для включения режима непрерывного распыления.

12. Кнопка **Diffusion Intermittent** (Периодическое распыление): предназначена для включения режима периодического распыления с интервалами 15 секунд работы и 15 секунд паузы. Эта функция позволяет снизить интенсивность аромата.

13. Кнопка **Diffusion off** (Выкл. распыление): предназначена для выключения распыления.

14. Кнопка **Light soft/intense** (Мягкая/яркая подсветка): нажмите один раз, чтобы включить мягкую подсветку. Чтобы включить интенсивную подсветку, нажмите еще раз.

15. Кнопка **Light flicker** (Мерцающий свет): нажмите, чтобы включить мерцающий свет.

16. Кнопка **Light off** (Выкл. подсветку): предназначена для выключения подсветки.

### УДАЛЕНИЕ ОТХОДОВ

По истечении срока службы не выкидывайте это устройство вместе с бытовыми отходами. Его необходимо сдать в специальное место сбора отходов, расположенное в вашем городе.

	Декларация соответствия европейским стандартам
	Двойная изоляция
	Не выкидывать вместе с бытовыми отходами. Сдавать в специальные центры утилизации

### ТЕХНИЧЕСКИЕ ХАРАКТЕРИСТИКИ.

Частота ультразвука	3 МГц
Мощность	10 Вт МАКС.
Параметры ввода электропитания	100-240 В — 50/60 Гц, 0,3 А
Параметры вывода электропитания	5 В — 2 А
Объем резервуара	80 мл макс.
Продолжительность ароматизации Резервуар наполнено на 80 мл	Приблизительно 6-8 ч

## SLOVENŠČINE – NAVODILA

**OPOZORILO.** To napravo lahko uporabljajo otroci, vendar stari najmanj 8 let ali starejši, ter osebe s telesnimi, senzornimi ali duševnimi primanjkljaji ali osebe s pomanjkljivimi izkušnjami ali vedenjem samo pod ustreznim nadzorom ali če so prejeli navodila za varno uporabo naprave in poznajo povezane nevarnosti. To ni igrača. Ne dovolite, da bi se otroci igrali z napravo. Otroci lahko napravo čistijo in vzdržujejo po navodilih in samo pod ustreznim nadzorom. Poškodovani napajalni kabel zamenjajte s kablom ali posebnim sestavom, ki ga dobavi izdelovalec ali na servisu. Napravo je dovoljeno priključiti samo na priložen napajalni sistem »power supply model AO62-50I200EB«. Naprava je primerna samo za uporabo s parfumskimi vložki za električni razpršilnik Maison Berger Paris. Uporaba drugih snovi pomeni nevarnost zastrupitve ali požara.

### POMNI

- Posode ne čistite z odpadno vodo ali nečisto trdo vodo, da ne poškodujete ultrazvočnega podstavka.
- Parfumske vložke hranite na temnem mestu in sobni temperaturi, da ohranijo lastnosti.
- Pred uporabo ni dovoljeno pretresati parfumskih vložkov za električni razpršilnik Maison Berger Paris.
- Če napolnite posodo preko vidne oznake največje dovoljene količine, meglica morda ne bo dovolj intenzivna; v tem primeru zaustavite napravo. Če ne dolijete dovolj, se razpršilnik zaustavi avtomatsko, ugasne tudi svetilka.

### ČIŠČENJE

Pred čiščenjem obvezno izključite razpršilnik in iztaknite električni vtič.

- Preden, namestite nov vložek, očistite posodo s čisto vodo in mehko krpo.
- Ultrazvočno keramiko očistite z mehko krpo; najprej odstranite varovalni plastični pokrov
- Pred uporabo novega parfuma očistite posodo, da bo razpršilnik dobro deloval.
- Po potrebi očistite površino, pokrov in ohišje z mehko krpo, nato razpršilnik shranite na suho mesto.
- Parfumi, ki ostane na ultrazvočnem podstavku, na rahlo očistite z gobico ali krpo; ne čistite s kovinskimi deli.
- Parfumi, ki ostane na pokrovu, nežno očistite z blago milnico in vodo.
- Razpršilnika ni dovoljeno spirati neposredno in ga potopiti v vodo. Ne vlivati vode ali drugih tekočin in nesnage v režo, predvsem ne, ko poskušate očistiti ostanke parfuma.

### VARNOST

- Razpršilnika, v katerem je parfumi, ki je vključen ali ko deluje, ni dovoljeno premikati, stresati, nagibati; ko razpršilnik deluje tudi ni dovoljeno razstaviti posameznih delov.
- Razpršilnik premaknite tako, da ga primete za spodnji del.
- Ko razpršilnik razpršuje, ni dovoljeno odstraniti pokrova in prste ali druge predmete dajati v parfumi.
- Vtičnico in napajalni vtič umaknite z ogrevanih površin.
- Odklopite adapter, preden očistite ali premaknete razpršilnik, predvsem ko ga dalj časa niste uporabljali. Adapterja se ni dovoljeno dotikati z mokrimi rokami. Adapterja ni dovoljeno oviti ali pokriti s tkanino, papirjem ipd.
- Hranite izven dosega domačih živali.
- Razpršilnika ne zmočite in ga postavite na mesto, kjer ni vroče, ni vode, prahu in vlage.
- Samo za uporabo v zaprtem prostoru.
- Z očmi, nosom in usti se ne približajte v neposredno bližino razpršenega parfuma.
- Za zaščito pred požarom, električnim udarom, škodo in telesnimi poškodbami razpršilnika ne postavite na prašno mesto in ne na nagnjeno, nestabilno ali neravno površino. Tudi ne v zadimljene prostore, prostore, v katerih je temperatura višja od 40 °C.
- Gumbna baterija v daljinskem upravljalniku lahko povzroči požar ali kemične opeklene, če jo nepravilno uporabljate ali zamenjate. Ni dovoljeno polniti, razstaviti ali segreti naprave preko temperature 100 °C in ni je dovoljeno kuriti. Baterijo zamenjajte z nadomestno baterijo CR2025. Hranite prazno baterijo izven dosega otrok in jo čim prej pravilno zavržite.

### GARANCIJA

Garancija 2 leti. O garancijskih pogojih in rokih preberite na našem spletišču: [www.maison-berger.com](http://www.maison-berger.com)

### NEPRAVILNO DELOVANJE (ISKANJE NAPAK)

Če razpršilnik ni pravilno nastavljen ali če slabo deluje zaradi neustreznega vzdrževanja, preberite o možnih rešitvah v nadaljevanju:

Odkrivanje napak	Po zagonu ni uparjanja meglice.	Ni uparjanja meglice ali meglica je premajhna, tudi če je dovolj parfuma.				Po izključitvi ostaja parfumi v posodi.	Daljinski upravljalnik ne deluje.		Med povezovanjem se iskri.	Ni elektrike.	
		Na ultrazvočnem podstavku je nesnaga.	V posodi je preveč parfuma (80 ml).	Izhod za meglico je oviran.	V reži je ovira.		Baterija je prazna.	Razpršilnik ne zazna daljinskega upravljalnika.		Kabel USB ni priključen.	Gumb za vkl./izk. ni aktiviran.
<b>Analiza težav</b>	Če razpršilnik utripne 5-krat, ko ga vključite, vas s tem opozori, da v posodi ni dovolj parfuma.					Po zaključku posameznega cikla do izpraznitve, je normalno, da ostane nekaj parfuma v posodi.					
<b>Raztopina</b>	Dolijte zadostno količino parfuma v posodo.	Očistite ultrazvočni podstavek.	Iztočite odvečno količino parfuma.	Odstranite oviro na izhodu.	Odstranite oviro iz reže.	Zavržite preostali parfumi in očistite z mehko krpo, nato dolijte nov parfumi za električni razpršilnik Maison Berger Paris.	Baterijo zamenjajte z baterijo CR2025.	Usmerite daljinski upravljalnik proti razpršilniku in stopite proti razpršilniku (na manj kot 3 metre).	Najprej vstavite vtič DC v razpršilnik, nato povežite kabel USB v adapter, na koncu priključite v omrežno vtičnico.	Znova pravilno namestite.	Pritisnite gumb za vkl./izk.

## SLOVENŠČINA – NAVODILO ZA UPORABO

1. Priključite vtič adapterja DC (F) v napajalno vtičnico spodaj na razpršilniku. Postavite ga na trdno in ravno površino.

2. Dvignite ohišje razpršilnika (D), ki je lahko sestavljeno iz več delov; dvignite pokrov (C) in odprite posodo za raztopino (A). Dolijte parfumi (H) za električni razpršilnik Maison Berger Paris v posodo na sobni temperaturi. Napolnite samo do oznake nivoja MAKŠ. (80 mL). Parfumi v vložku Maison Berger Paris je pripravljen za uporabo, ne dolivajte vode.

3. Zaprite posodo s parfumiom s pokrovom (C); pravilo zaprite pokrov. Nato namestite nazaj ohišje (D); pozor, ohišje je lahko sestavljeno iz več delov.

4. Priključite razpršilnik na vrata USB (F) ali omrežno vtičnico (E+F), če je del opreme. Razpršilnik lahko upravljate z daljinskim upravljalnikom (G) ali z gumbom (B) spodaj pod razpršilnikom.

5. Upravljanje z gumbom spodaj pod razpršilnikom (B)

5.1. Pritisnite 1-krat na gumb spodaj pod razpršilnikom in naprava začne neprekinjeno pršiti, zelo trdo osvetljeno.

5.2. Pritisnite 2-krat na gumb in razpršilnik začne pršiti prekinjeno, mehko osvetljeno.

5.3. Pritisnite 3-krat na gumb za izključitev razpršilnika.

6. Upravljanje z razdalje z daljinskim upravljalnikom (G)

Razpršilnik lahko upravljate tudi z daljinskim upravljalnikom na razdalji +/- 3 metre:

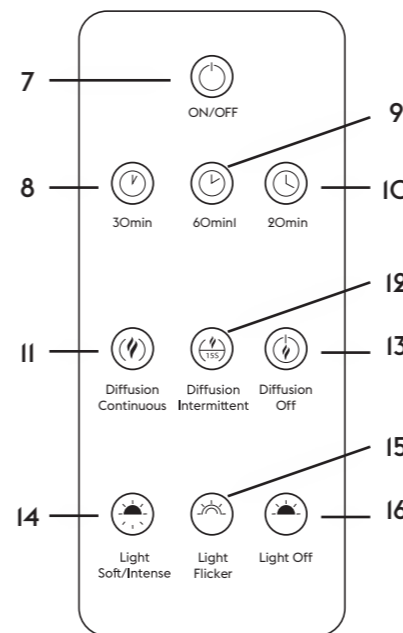

7. Gumb »ON/OFF«: pritisnite 1-krat, da vključite neprekinjeno razprševanje, zelo trdo osvetljeno. Znova pritisnete, da izključite razpršilnik.

8. Gumb »30 min«: pritisnite 1-krat, da zaženete časovnik za 30 minut, razpršilnik enkrat utripne, da vključi avtomatsko izključitev po 30 minutah.

9. Gumb »60 min«: pritisnite 1-krat, da zaženete časovnik za 60 minut, razpršilnik dvakrat utripne, da vključi avtomatsko zaustavitev po 60 minutah.

10. Gumb »120 min«: pritisnite enkrat, da zaženete časovnik za 120 minut, razpršilnik utripne trikrat, da vključi avtomatsko zaustavitev po 120 minutah.

11. Gumb »Diffusion Continuous«: pritisnite, da vključite neprekinjeno razprševanje.

12. Gumb »Diffusion Intermittent«: pritisnite, da vključite prekinjeno razprševanje na 15 sekund delovanja in 15 sekund zaustavitve. S to funkcijo zmanjšate intenzivnost parfumiranja.

13. Gumb »Diffusion off«: pritisnite, da zaustavite razprševanje.

14. Gumb »Light soft/intense«: pritisnite enkrat, da nastavite mehko svetlobo. Pritisnite znova, da nastavite trdo svetlobo.

15. Gumb »Light flicker«: pritisnite, da prestavite na migetanje svetlobe.

16. Gumb »Light off«: pritisnite, da izključite svetilko.

### RAVNANJE Z ODPADKI

Naprave, ki ni več uporabna, ne zavržite med običajne hišne odpadke. Odnosite v lokalni center za ločeno zbiranje odpadkov.

	Evropska izjava o skladnosti
	Dvojna izolacija
	Ne zavržite med hišne odpadke. Odnosite v center za recikliranje odpadkov.

### SPECIFIKACIJE:

Ultrazvočna frekvenca	3 MHz
Moč	MAKS. 10 W
Vhodna napetost	100-240 V - 50/60 Hz 0.3 A
Izhodna napetost	5 V - 2 A
Prostornina posode	Maks. 80 mL
Trajanje parfumiranja v posodi, napolnjeni do 80 ml	okoli 6 do 8 ur

## ČEŠTINA – POKYNY

**UPOZORNĚNÍ.** Toto zařízení mohou používat děti starší 8 let a osoby s omezenými fyzickými, smyslovými nebo mentálními schopnostmi nebo osoby bez zkušeností nebo znalostí pouze, pokud jsou pod dozorem dospělé osoby nebo pokud jim byly sděleny všechny pokyny ohledně naprosto bezpečného použití zařízení a pokud byly seznámeny se všemi hrozcími riziky. Zařízení není určeno k dětským hrám. Čištění a údržbu nesmí provádět děti bez dozoru dospělé osoby. Pokud je poškozený napájecí kabel, ihned ho vyměňte za kabel nebo speciální sadu dostupnou u výrobce nebo u jeho poprodejního servisu. Zařízení se smí používat pouze se zdrojem napájením „power supply model: AO62-50I2000EB“ dodaným se zařízením. Zařízení se smí používat pouze s náhradními náplněmi parfému pro elektrický difuzér značky Maison Berger Paris. Použití jiných parfémů může způsobit nebezpečí otravy nebo požáru.

### DŮLEŽITÉ

- Nepoužívejte odpadní vodu ani tvrdou vodu obsahující nečistoty pro čištění nádržky, abyste nepoškodili ultrazvukovou destičku.
- Pro delší životnost skladujte náhradní náplně vůní Maison Berger Paris ve tmě při pokojové teplotě.
- Před použitím náhradní náplně vůní pro elektrický difuzér Maison Berger Paris nikdy neprotřepávejte.
- Jakmile při plnění přebročíte viditelný ukazatel maximální hladiny naplnění nádržky, může to způsobit redukcí intenzity mlhy, nebo dokonce úplně zastavení jejího vytváření. Pokud je hladina vody příliš nízká, difuzér se automaticky vypne a světlo zhasne.

### ČIŠTĚNÍ

- Před čištěním difuzér vždy vypněte a vytáhněte ze sítě.
- Nádržku vždy před naplněním vyčistěte čistou vodou a měkkým hadříkem
- Pro čištění keramické ultrazvukové destičky odstraňte plastový kryt a vyčistěte ji měkkým hadříkem
- Pro nejlepší výkon nádržku vyčistěte vždy před použitím nové vůně.
- Vyčistěte povrch, kryt a plášť difuzéru v případě potřeby měkkým hadříkem a uložte ho na suchém místě.
- Pokud se vůně začne usazovat na ultrazvukovém držáku, jemně ho otřete houbičkou nebo měkkým hadříkem, nepoužívejte kovové předměty.
- Pokud se vůně začne usazovat na krytu, opatrně ho umyjte vodou s jemným mýdlem.
- Difuzér přímo neoplachujte ani ho neponořujte do vody. Nenalévejte vodu ani jiné kapaliny nebo zbytky do štěrbiny, hlavně při odstraňování přebytků parfému.

### BEZPEČNOST

- Difuzérem nepohybujte, netešte, ani ho nenakládejte, když je naplněný parfémem, je pod napětím nebo když je právě v provozu, a během difuze nedemontujte jednotlivé části difuzéru.
- Při přenášení difuzér držte za spodní část.
- Během difuze nikdy nesundávejte kryt a během používání zařízení nikdy nestrkejte prsty ani jiné předměty do parfému.
- Napájecí díl a kabel se nesmí dostat do styku s vytápěnými povrchy.
- Při plnění, čištění nebo přemísťování difuzéru vypojte adaptér ze sítě, zejména pokud jste ho dlouho nepoužívali. Adaptér se nikdy nedotýkejte mokřými rukama. Adaptér nikdy nebalte do látky, papíru apod.
- Držte z dosahu domácích mazlíčků.
- Difuzér umístěte na suché místo v dostatečné vzdálenosti od zdrojů tepla a vody, na místo chráněné proti prachu a vlhkosti.
- Určeno k použití pouze v interiéru.
- Vyhýbejte se přímému kontaktu parfémované mlhy s očima, nosem nebo pusou.
- Abyste zabránili vzniku požáru, ráně elektrickým proudem, jakýmkoliv škodám a zraněním, neumísťujte difuzér do prašných prostor ani na nakloněné, nestabilní nebo nerovné povrchy. Do zakouřených prostor, do místností, kde je teplota vyšší než 40 °C.
- Knoflíková baterie použitá v dálkovém ovládní představuje riziko požáru nebo poleptání chemickými látkami, pokud ji poškodíte nebo nesprávně vyměníte. Zařízení nenabíjejte, nedemontujte, nezahřívajte na teplotu vyšší než 100 °C a nezapalujte. Baterii nahraďte odpovídající baterii CR2025. Použitou baterii držte mimo dosah dětí a co nejdříve ji zlikvidujte.

### ZÁRUKA

Záruka 2 roky. Podmínky záruky najdete na našich webových stránkách: [www.maison-berger.com](http://www.maison-berger.com)

### ZAŘÍZENÍ NEFUNGUJE (ODSTRANĚNÍ ZÁVADY)

V případě nesprávného sestavení difuzéru nebo nesprávného fungování způsobeného nesprávnou údržbou viz následující řešení:

Závada	Po zapnutí nedochází ke vzniku mlhy	Žádná mlha nebo velmi málo mlhy, i když je v nádržce dostatečné množství parfému	Množství parfému překračuje maximální kapacitu nádržky (80 ml)	Výstup kouře může být ucpaný	Štěrbina může být ucpaná	V nádržce je stále parfém, i když se difuzér vypnul	Dálkové ovládání nefunguje	Jiskření při zapojování	Žádné napájení el. energií		
<b>Analýza problému</b>	Když difuzér při spuštění 5krát zabliká, znamená to, že v nádržce není dostatečné množství parfému.	Ultrazvukový držák je znečištěný				Vždy po skončení difuze, dokud není nádobka prázdná, je normální, že zůstává trochu parfému	Baterie je vybitá	Difuzér nedetekuje dálkové ovládání	USB kabel byl nejdříve zapojen do adaptéru, potom do zásuvky, a poté teprve došlo k zasunutí zástrčky adaptéru DC	USB kabel není připojený	Tlačítko napájení není spustěné
<b>Řešení</b>	Přidejte do nádržky parfém	Vyčistěte ultrazvukový držák	Vylijte přebytečný parfém	Odstraňte ucpaní výstupu	Odstraňte ucpaní štěrbiny	Vylijte zbyvajcí parfém a nádržku vyčistěte pomocí měkkého hadříku, poté doplňte nový parfém pro elektrický difuzér Maison Berger Paris	Nahraďte ji baterii CR2025	Nasměřujte dálkové ovládání na difuzér a přibližte ho k němu (nejméně na 3 metry)	Nejprve připojte zástrčku DC do difuzéru, potom zapojte USB kabel do adaptéru a nakonec vše zapojte do zásuvky.	Znovu ho správně připojte	Stiskněte tlačítko Power

## ČEŠTINA – NÁVOD K POUŽITÍ

- Zapojte zástrčku adaptéru DC (F) do napájecí zdičky na spodní straně difuzéru. Umístěte ho na tvrdý a rovný povrch.
- Odstraňte kryt difuzéru (D) (pozor, plášť se může skládat z několika dílů), otevřete nádržku na roztok (A) tak, že zdvihneme kryt (C). Přidejte parfém (H) pro elektrický difuzér Maison Berger Paris v pokojové teplotě do nádržky. Naplňte ji jen do výšky označení MAX (80 ml). Náhradní náplň parfému Maison Berger Paris je připravená k použití, nepřidávejte vodu.
- Zavřete nádržku na parfém pomocí krytu (C), dbejte na to, aby byl správně umístěn. Poté umístěte plášť (D) – pozor, plášť se může skládat z několika částí.
- Zapojte difuzér prostřednictvím USB vstupu (F) nebo elektrické zástrčky (E+F), pokud je součástí dodávky. Pro spuštění difuzéru použijte dálkové ovládání (G) nebo tlačítko (B) umístěné na spodní části difuzéru.
- Provoz s tlačítkem na spodní části difuzéru (B)**
  - Stiskněte jednou tlačítko umístěné na spodní části difuzéru pro spuštění kontinuální difuze se světlem velké intenzity.
  - Stiskněte tlačítko 2krát pro přerušovanou difuzi s tlumeným světlem.
  - Stiskněte tlačítko 3krát pro vypnutí difuzéru.

### 6. Vzdálené ovládání pomocí dálkového ovládání (G)

Můžete také použít dálkové ovládání pro spuštění difuzéru na vzdálenost cca 3 metrů:

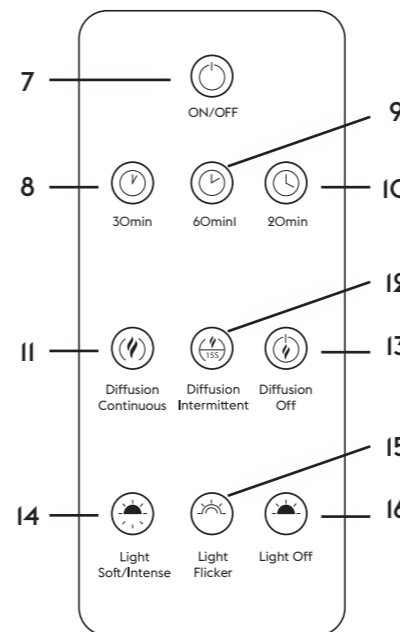

7. Tlačítko „ON/OFF“, jedním stisknutím zapnete kontinuální difuzi se světlem velké intenzity. Dalším stisknutím difuzér vypnete.

8. Tlačítko „30 min“, jedním stisknutím spustíte odpočítávání 30 minut, difuzér jednou blikne a spustí automatické vypnutí po 30 minutách.

9. Tlačítko „60 min“, jedním stisknutím spustíte odpočítávání 60 minut, difuzér dvakrát blikne a spustí automatické vypnutí po 60 minutách.

10. Tlačítko „120 min“, jedním stisknutím spustíte odpočítávání 120 minut, difuzér třikrát blikne a spustí automatické vypnutí po 120 minutách.

11. Tlačítko „Diffusion Continuous“, jedním stisknutím aktivujete kontinuální difuzi.

12. Tlačítko „Diffusion Intermittent“, jedním stisknutím aktivujete přerušovanou difuzi, která se po 15 sekundách vypne a poté zase po 15 sekundách zapne. Tato funkce umožňuje snížit intenzitu parfemace.

13. Tlačítko „Diffusion off“, jedním stisknutím difuzi vypnete.

14. Tlačítko „Light soft/intense“, jedním stisknutím zapnete tlumené světlo. Dalším stisknutím zapnete intenzivní světlo.

15. Tlačítko „Light flicker“, jedním stisknutím přepnete na mihotavé světlo.

16. Tlačítko „Light off“, jedním stisknutím vypnete světlo.

### LIKVIDACE ODPADU

Po skončení životnosti zařízení nevyhazujte do směsného odpadu. Nechte ho zlikvidovat ve sběrném dvoře určeném k tomuto účelu.

	Evropské prohlášení o shodnosti
	Dvojitá izolace
	Nevyhazujte do směsného odpadu. Nechte zlikvidovat ve sběrném dvoře

### SPECIFIKACE:

Ultrazvuková frekvence	3 MHz
Výkon	Max. 10 W
Vlastnosti vstupu napájení	100 – 240 V – 50/60 Hz 0,3 A
Vlastnosti výstupu napájení	5 V – 2 A
Kapacita nádržky	Max. 80 ml
Maximální délka difuze při náplni nádržky 80 ml	cca 6 až 8 hod.

## TÜRKÇE - TALİMATLAR

**UYARI.** Bu cihaz en az 8 yaşında olan çocuklar ve fiziksel, duyuşal veya zihinsel engeli olan (erişkin veya çocuk) veya cihaz hakkında hiçbir tecrübe veya bilgisi olmayan şahıslar tarafından, güvenliklerinden sorumlu bir kişinin gözetimi altında olmaları veya bu kişi tarafından cihazın kullanımını konusunda eğitilmeleri koşuluyla kullanılabilir. Çocuklar cihaz ile oynamamalıdır. Cihazın temizlik ve bakımının gözetim altında bulunmayan çocuklar tarafından gerçekleştirilmemesi gerekmektedir. Besleme kablosu hasar gördüğünde, üreticiden veya satış sonrası servisinden temin edilen bir kablo veya kablo takımı ile değiştirilmelidir. Cihaz, yalnızca birlikte teslim edilen "power supply model: AO62-501200EB" güç ünitesi ile birlikte kullanılmalıdır. Cihaz, yalnızca Maison Berger Paris elektrikli difüzör için üretilmiş parfüm takviyeleri ile birlikte kullanılmalıdır. Farklı maddelerin kullanımı, toksik tehlike veya yangın riski arz edebilir.

### NOTLAR

- Hazneyi, ultrason tablasına hasar vermeden temizlemek için, kullanılmış veya kirlili, sert su kullanmayın.
- Daha iyi muhafaza edebilmek için, Maison Berger Paris parfüm takviyelerini ortam sıcaklığında ve doğrudan ışığa maruz kalmayacağı şekilde saklayın.
- Parfüm takviyelerini, Maison Berger Paris elektrikli difüzör için kullanmadan önce asla çalkalamayın.
- Sıvının seviyesinin, haznenin maksimum seviye görsel işaretini aşması durumunda, buhar yoğunluğu azalabilir veya buhar oluşumu tamamıyla engellenebilir. Su seviyesi aşırı düşük olduğunda, difüzör ve ışığı otomatik olarak durur.

### TEMİZLİK

- Temizlemeden önce difüzörü daima kapalı duruma getirin ve fişini prizden çıkarın.
- Hazneyi, her iki doldurma işlemi arasında temiz su ve yumuşak bir bez ile temizleyin.
- Ultrason seramiği temizlemek için, koruyucu plastik kapağı çıkarıldıktan sonra, yumuşak bir bezle temizleyin.
- İyi bir netice alabilmek için, yeni bir parfüm kullanmadan önce hazneyi temizleyin.
- Gerekirse yumuşak bir bezle difüzörün yüzeyini, kapağını ve muhafazasını temizleyin ve difüzörü kuru bir yerde muhafaza edin.
- Ultrason tabla üzerinde parfüm birikmesi durumunda, metal cisimler kullanmadan, yumuşak bir bez veya bir temizlik süngeri ile, nazikçe silin.
- Kapak üzerinde parfüm birikmesi durumunda, yumuşak özellikli sabun su kullanarak, nazikçe silin.
- Difüzörü doğrudan suya tutmayın veya su içine batırmayın. Bilhassa parfüm doğasını temizlerken, difüzörün buhar çıkışı içine su veya herhangi bir sıvı veya herhangi bir kalıntı boşaltmayın.

### EMNİYET

- Parfüm ile dolu, gerilim altında veya çalışır durumda olduğunda, difüzörü hareket ettirmeyin, çalkalamayın veya eğmeyin. Aynı şekilde, parfüm difüzyonu sırasında difüzörün farklı parçalarını yerinden sökmeyin.
- Difüzörü, bir yerden başka bir yere taşırken alt kısmından tutun.
- Parfüm difüzyonu sırasında kapağı asla kaldırmayın, cihazın kullanımını sırasında parfüm içine parmaklarınızı veya herhangi bir cismi sokmayın.
- Güç bloğunu ve besleme kablosunu sıcak yüzeylerle temas ettirmeyin.
- Difüzörün doldurulması, temizlenmesi veya bir yerden bir yere taşınması sırasında, bilhassa uzun süre kullanılmamış olması durumunda, adaptörün fişini prizden çıkarın. Adaptöre asla ıslak ellerle dokunmayın. Adaptörü asla kumaş, kağıt vb. gibi cisimlerle sarmayın veya üzerine kapamayın.
- Evcil hayvanlardan uzak tutun.
- Difüzörü kuru ortamda, sıcağa, suya, toza ve rutubete maruz kalmayacağı şekilde muhafaza edin.
- Yalnızca kapalı ortamda kullanılmalıdır.
- Gözlerinizi, burnunuzu veya ağızınızı, kasıtlı olarak parfümlü buhar çıkışına yakın tutmayın.
- Herhangi bir yangın, elektrik çarpması, hasar veya yaralanma riskinden kaçınmak için, difüzörü tozlu ortamlara, eğimli, dengesiz veya düz olmayan yüzeyler üzerine yerleştirmeyin. Cihazı, dumanlı, sıcaklığın 40°C üzerinde olduğu ortamlarda bulundurmuyun.
- Uzaktan kumanda içinde kullanılan düğme pil, hatalı yerleştirilmesi veya hayrat kullanılması durumunda kimyasal yanıklara veya yangına sebebiyet verebilir. Cihazı 100°C üzerinde şarj etmeyin, içini açmayın, ısıtmayın ve cihazı yakmayın. Pili, CR2025 dengi bir pille değiştirin. Kullanılmış pili çocuklardan uzak tutun ve vakit kaybetmeden bertaraf edin.

### GARANTİ

2 yıl garantilidir. İnternet sitemiz üzerinden garanti koşullarımıza bkz.:  
www.maison-berger.com

### İŞLEYİŞ BOZUKLUĞU (ARIZA GİDERME)

Difüzörün hatalı konfigürasyonu veya hatalı bakımından kaynaklanan işleyiş sorunu için, aşağıdaki çözüme başvurun:

Arıza durumu	Çalıştırmayı takiben hiç buhar çıkmıyor	Hiç buhar çıkmıyor veya çok az buhar çıkıyor, yeterince parfüm kokusu dahi çıkmıyor	Cihaz kapatıldıktan sonra bile hazne içinde parfüm var	Uzaktan kumanda çalışmıyor	Cihazın fişini prize takarken kıvılcım çıkıyor	Elektrik beslemesi yok					
Sorunun analizi	Acık konuma getirilmesini takiben difüzör 5 defa yanıp sönerse, bu hazne yeterli miktarda parfüm bulunmadığı anlamına gelir.	Ultrason tablasında kirlenici cisim var	Parfüm miktarı, haznenin maksimum seviyesinin üzerinde (80 mL)	Buhar çıkışı bloke olabilir	Çıkış ağızı bloke olabilir	Başalana dek her çalıştırmada, hafif bir parfüm kalıntısı olması normaldir.	Pili zayıflamış.	Difüzör uzaktan kumandayı algılamıyor.	USB kablosu önce adaptöre, ardından DC adaptörü fişi takılmadan önce prize takılmış.	USB kablosu takılı değil	Güç düğmesine basılmamış
Çözüm	Hazneye yeterli miktarda parfüm doldurun	Ultrason tablasını temizleyin	Fazla parfümü boşaltın	Çıkıştaki tıkanıklığı gidirin	Ağızdaki tıkanıklığı gidirin	Kalan parfümü atın, yumuşak bir bez yardımıyla çıkışı temizledikten sonra, yeni bir Maison Berger Paris elektrikli difüzör parfümü doldurun	CR2025 bir pille değiştirin	Uzaktan kumandayı difüzöre doğru yönlendirin ve difüzöre yaklaşık 3 metreden yakın)	Önce DC fişini difüzöre, ardından USB kablosunu adaptöre, sonra da akım prizine takın.	Düzgün bir şekilde takılmasını sağlayın	Güç düğmesine basın

## TÜRKÇE - KULLANIM KILAVUZU

1. Difüzör cihazının altında bulunan besleme girişine DC adaptörün fişini takın (F). Sert ve düz bir yüzey üzerine yerleştirin.

2. Difüzörün muhafazasını (D) kaldırm (muhafaza birden fazla parçadan oluşabilir), kapağı (C) kaldırarak, solüsyon haznesini (A) açın. Hazne içine, ortam sıcaklığında olan Maison Berger Paris elektrikli difüzörü parfümünü (H) doldurun. Ancak MAX seviye göstergesine kadar doldurun (80mL). Maison Berger Paris parfüm takviyesi, kullanıma hazırdır; su ilave etmeyin.

3. Parfüm haznesinin kapağını (C) kapatın; kapağın yerine doğru bir şekilde yerleşmesine dikkat edin. Ardından muhafazayı (D) yeniden yerine yerleştirin; muhafazanın birden fazla parçadan oluşabileceğine dikkat edin.

4. Difüzörün USB portu (F) veya tedarik edilmiş olması durumunda sebek fişi (E+F) ile bağlantısını gerçekleştirin. Bu difüzörü çalıştırmak için, difüzörün tabanının altında bulunan düğmeyi (B) veya uzaktan kumandayı (G) kullanabilirsiniz.

5. Difüzör altındaki düğme ile çalışma (B)

5.1. Yüksek yoğunluklu ışık ile, sürekli difüzyon modunda çalıştırmak için, difüzörün altında bulunan düğmeye bir defa basın.

5.2. Yumuşak bir ışık ile, kesik kesik difüzyon için düğmeye 2 defa basın.

5.3. Difüzörünüzü kapatmak için düğmeye 3 defa basın.

6. Uzaktan kumanda (G) ile çalışma

Difüzörü +/- 3 metre mesafeden çalıştırmak için, uzaktan kumandayı kullanabilirsiniz:

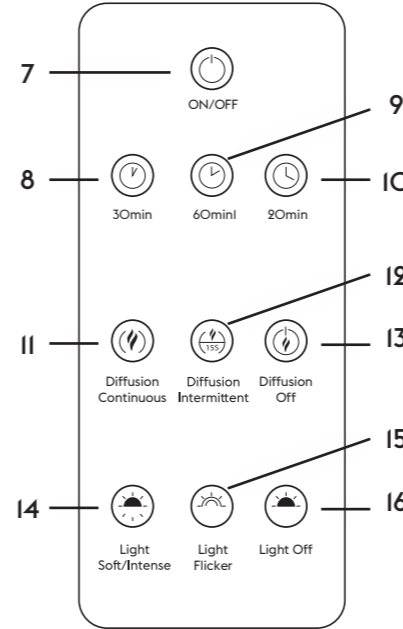

7. "ON/OFF" düğmesi, yüksek yoğunluklu ışık ile, sürekli difüzyon modunda çalıştırmak için, bir defa basın. Difüzörü kapatmak için düğmeye bir kez daha basın.

8. "30 min" düğmesi, zaman sayacını 30 dakika için devreye sokmak için bir defa basın, difüzör ışığı bir defa yanıp söner ve 30 dakika sonunda otomatik olarak kapanacak şekilde ayarlanır.

9. "60 min" düğmesi, zaman sayacını 60 dakika için devreye sokmak için bir defa basın, difüzör ışığı iki defa yanıp söner ve 60 dakika sonunda otomatik olarak kapanacak şekilde ayarlanır.

10. "120 min" düğmesi, zaman sayacını 120 dakika için devreye sokmak için bir defa basın, difüzör ışığı üç defa yanıp söner ve 120 dakika sonunda otomatik olarak kapanacak şekilde ayarlanır.

11. "Diffusion Continuous" düğmesi, sürekli difüzyonu etkinleştirmek için basın.

12. "Diffusion Intermittent" düğmesi, 15 saniye çalışma, ardından 15 saniye durma ile, kesintili çalışma modunu etkinleştirmek için basın. Bu fonksiyon, parfüm yoğunluğunun azaltılmasını sağlar.

13. "Diffusion off", difüzyonu durdurmak için basın.

14. "Light soft/intense" düğmesi, yumuşak bir ışık için bir defa basın. Yoğun bir ışık için bir kez daha basın.

15. "Light flicker" düğmesi, ışıldama moduna geçiş için basın.

16. "Light off" düğmesi, ışığı kapatmak için kullanın.

### ATIK İŞLEME

Bu cihaz, kullanım ömrü sonuna geldiğinde, evsel atıklarla birlikte bertaraf edilmemelidir.

Lütfen, şehrinizdeki özel toplama ünitelerine teslim edin.

CE	Avrupa uygunluk beyanı
	Çift yalıtım
	Bu cihazı evsel atıklar ile birlikte atmayın. Bir geri dönüşüm merkezine teslim edin.

### ÖZEL AÇIKLAMALAR:

Ultrason frekansı	3MHz
Güç	MAKS 10W
Güç girişi özellikleri	100-240V - 50/60Hz 0.3A
Güç çıkışı özellikleri	5V - 2A
Hazne kapasitesi	Maks 80mL
Parfümlenme süresi kapasitesi Hazne 80 ml doluyken	Yaklaşık 6 ila 8 saat



## MAGYAR - UTASÍTÁSOK

**FIGYELMEZTETÉS.** A készüléket megfelelő felügyelet mellett vagy a készülék teljes biztonsággal történő használatára vonatkozó utasítások megadása és a felmerülő kockázatok tudomásulvétele esetén használhatják 8 évnél idősebb gyermekek és olyan személyek, akiknek fizikai, érzékelési vagy szellemi képességei korlátozottak, illetve akik nem rendelkeznek a szükséges tapasztalattal vagy ismeretekkel a készülék használatára vonatkozóan. A gyermekek nem játszhatnak a készülékkel. A felhasználó általi tisztítást és karbantartást felügyelet nélkül nem végezhetik gyermekek. Ha a tápkábel megsérült, ki kell cserélni egy másik kábelre, vagy egy speciális egységgel, amelyet a gyártótól vagy annak ügyfélszolgálatától szerezhet be. A készülék kizárólag a készülékhez mellékelt „power supply model: AO62-50I200EB” tápegységgel használható. A készülék kizárólag a Maison Berger Paris elektromos diffúzor parfüm-utántöltővel használható. Más anyagok használata mérgezési veszélyt vagy tűzveszélyt idézhet elő.

### MEGJEGYZÉSEK

- Ne használjon szennyvizet vagy szennyeződést tartalmazó kemény vizet a tartály tisztításához, hogy ne sértse meg az ultrahangos tálcát.
- A hosszabb eltarthatóság érdekében a Maison Berger Paris parfüm-utántöltőt fénytől védett helyen és szobahőmérsékleten tárolja.
- Soha ne rázza fel a Maison Berger Paris elektromos diffúzorokhoz készült parfüm-utántöltőt a használat előtt.
- Ha a feltöltés meghaladja a tartály maximális szintjének vizuális jelzőjét, ez csökkentheti a köd intenzitását, vagy akár annak teljes leállását idézheti elő. Ha a vízszint túl alacsony, a diffúzor automatikusan leáll, és a világítás is kikapcsol.

### TISZTÍTÁS

- A tisztításhoz mindig kapcsolja ki és húzza ki a diffúzort.
- Tisztítsa meg a tartályt az egyes feltöltések között tiszta vízzel és puha ruhával.
- Az ultrahangos kerámia tisztításához távolítsa el a műanyag védőburkolatot, amely megvédi azt, majd tisztítsa meg egy puha ruha segítségével.
- A megfelelő teljesítmény biztosítása érdekében tisztítsa meg a tartályt egy új parfüm használatá előtt.
- Szükség esetén tisztítsa meg a diffúzor fedelét és burkolatát puha ruhával, és tárolja azt száraz helyen.
- Ha a parfüm elkezd felhalmozódni az ultrahangos tartóelemezen, óvatosan tisztítsa meg azt egy tisztító szivaccsal vagy puha ruhával, fémtárgyak használata nélkül.
- Ha a parfüm elkezd felhalmozódni a fedélen, tisztítsa le enyhe szappan és víz segítségével.
- Ne öblítse le közvetlenül a diffúzort és ne merítse vízbe. Ne öntsön vizet, más folyadékokat vagy törmelékét a nyílásba, különösen amikor eltávolítja a felesleges parfümöt.

### BIZTONSÁG

- Ne mozgassa, ne rázza meg és ne döntse meg a diffúzort, amikor parfümmel van feltöltve, feszültség alatt áll vagy működik, és a diffúzor különböző részei nem szerelhetők le a működése közben.
- Tartsa meg alul a diffúzort a mozgatása közben.
- Soha ne távolítsa el a fedelet a működés során, ne tegye az ujjait vagy más tárgyait a parfümbe a készülék használata közben.
- Tartsa távol a tápegységet és a tápkábelt a fűtött felületektől.
- Kösse le az adaptert a diffúzor feltöltése, tisztítása vagy mozgatása esetén, különösen akkor, ha azt hosszú ideig nem használták. Soha ne érintse meg az adaptert nedves kézzel. Soha ne borítsa be vagy fedje le az adaptert szövettel, papírral stb.
- Tartsa távol háziállatoktól.
- Tartsa szárazon a diffúzort, hőtől, víztől távol, portól és nedvességtől védve.
- Csak beltéri használatra.
- Ne tegye szándékosan szemét, orrát vagy száját az illatos köd közelébe.
- A tűz, áramütés, anyagi kár vagy sérülés elkerülése érdekében ne helyezze a diffúzort: poros helyiségbe, ferde, instabil vagy egyenetlen felületre. Füstös terekbe, 40°C-nál magasabb hőmérsékletű helyiségekbe.
- A távirányítóban használt gombelem nem megfelelő használat vagy helytelen csere esetén tüzet vagy vegyi égést okozhat. Ne töltsse fel, ne szerelje szét és ne melegítse fel a készüléket 100°C-nál magasabb hőmérsékletre és ne égesse el. Cserélje ki az elemet egy megfelelő CR2025 elemre. A használt elemet tartsa távol a gyermekektől és minél előbb dobja ki.

### GARANCIA

Garancia: 2 év. Tekintse meg a weboldalunkon található garanciális feltételeket: [www.maison-berger.com](http://www.maison-berger.com)

### MŰKÖDÉSI RENDELLENSÉG (HIBAEHÁRÍTÁS)

A diffúzor nem megfelelő konfigurációja vagy a helytelen karbantartás által előidézett rendellenes működés esetén kérjük, olvassa el az alábbi megoldást:

Hibajelenség	Az üzembe helyezés után nincs kód kibocsátás	Nincs kód kibocsátás vagy kevés kód kibocsátása, a parfüm elegendő mennyisége ellenére				A parfüm jelenléte a tartályban a kikapcsolás után	A távirányító nem működik	Szikkár a csatlakoztatás közben	Nincs elektromos táplálás		
<b>A problémák elemzése</b>	A diffúzor 5 alkalommal történő felvilágítása a bekapcsoláskor arra figyelmeztet, hogy a tartályban lévő parfüm mennyisége nem elegendő.	Szennyeződések vannak az ultrahangos tartóelemezen	A parfüm mennyisége meghaladja a tartály maximális szintjét (80ml)	A köd kivezetés elzáródhatott	A nyílás elzáródhatott	A kiürülésig tartó bekapcsolások végén normális jelenség, ha kis mennyiségű parfüm visszamarad	Az elem lemerült	A diffúzor nem érzékeli a távirányítót	Először az USB-kábel lett csatlakoztatva az adapterre, majd az aljzat, mielőtt a DC adapter csatlakozódugója be lett kötve	Az USB-kábel nincs csatlakoztatva	A táplálás gombja nincs bekapcsolva
<b>Megoldás</b>	Töltsön megfelelő mennyiségű parfümöt a tartályba	Tisztítsa meg az ultrahangos tartóelemezt	Újírtse ki a felesleges parfümöt	Távolítsa el az akadályt a kivezetésnél	Távolítsa el az akadályt a nyílásból	A maradék parfümöt dobja ki, és tisztítsa meg puha ruhával, majd töltsön be a Maison Berger Paris elektromos diffúzorhoz használható új parfümöt.	Cserélje ki egy CR2025 típusú elemre	Írányítsa a távirányítót a diffúzor felé, és menjen közelebb a diffúzorhoz (kevesebb, mint 3 méter távolságra)	Először illessze be a DC aljzatot a diffúzorba, majd kösse be az USB-kábelt az adapterbe, és végül kösse be egy hálózati aljzatba.	Illessze be megfelelően	Nyomja meg a bekapcsoló gombot

## MAGYAR - HASZNÁLATI ÚTMUTATÓ

1. Kösse be a DC adapter csatlakozóját (F) a diffúzor készülék alsó részén elhelyezkedő tápcsatlakozóba. Helyezze azt szilárd és sima felületre.
2. Távolítsa el a diffúzor burkolatát (D) (ügyeljen arra, hogy a burkolat több részből állhat), nyissa ki az oldat tartályát (A) a fedél (C) felemelésével. Töltsse be a Maison Berger Paris elektromos diffúzor parfümjét (H) szobahőmérsékleten a tartályba. Csak a MAX szintjelzésig (80ml) töltsse fel. A Maison Berger Paris parfüm utántöltőt használatra kész, ne adjon hozzá vizet.
3. Zárja le a parfümtartályt a fedéllel (C), ügyeljen arra, hogy megfelelően helyezze vissza a fedelet. Ezután helyezze vissza burkolatot (D), ügyeljen arra, hogy a burkolat több részből állhat.
4. Csatlakoztassa a diffúzort egy USB-portra (F) vagy a hálózati aljzatra (E+F), adott esetben. A diffúzor működtetéséhez használhatja a távvezérlőt (G) vagy a gombot (B) a diffúzor alapjának alsó részén.
5. Működtetés a diffúzor alsó részén elhelyezkedő gomb (B) segítségével
  - 5.1. Nyomja meg egy alkalommal a diffúzor alsó részén elhelyezkedő gombot, hogy a diffúzort folyamatos diffúzióval és nagy intenzitású világítással működtesse.
  - 5.2. Nyomja meg 2 alkalommal a gombot a szakaszos diffúzióhoz, lágy világítással.
  - 5.3. Nyomja meg 3 alkalommal a gombot a diffúzor kikapcsolásához.

### 6. Távolról történő működtetés a távirányítóval (G)

A távirányítót is használhatja a diffúzor működtetésére +/- 3 méter távolságból:

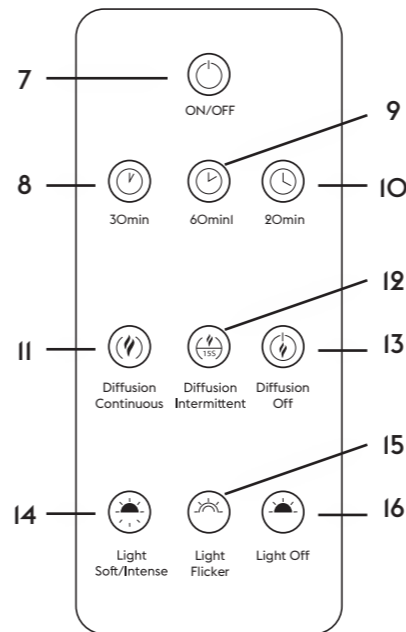

7. „ON/OFF” gomb, nyomja meg egyszer, hogy bekapcsolja a diffúzort folyamatos diffúzióval és erős intenzitású világítással. Nyomja meg ismét a diffúzor kikapcsolásához.

8. „30 min” gomb, nyomja meg egyszer az időzítő 30 percre történő aktiválásához, a diffúzor egyszer felvilágít a 30 perc után történő automatikus leállítás működtetése érdekében.

9. „60 min” gomb, nyomja meg egyszer az időzítő 60 percre történő aktiválásához, a diffúzor kétszer felvilágít a 60 perc után történő automatikus leállítás működtetése érdekében.

10. „120 min” gomb, nyomja meg egyszer az időzítő 120 percre történő aktiválásához, a diffúzor háromszor felvilágít a 120 perc után történő automatikus leállítás működtetése érdekében.

11. „Diffusion Continuous” gomb, nyomja meg a folyamatos diffúzió aktiválásához.

12. „Diffusion Intermittent” gomb, nyomja meg a szakaszos diffúzió aktiválásához, 15 másodperc működéssel, majd 15 másodperc kikapcsolással. Ez a funkció lehetővé teszi az illat intenzitásának csökkentését.

13. „Diffusion off” gomb, nyomja meg a diffúzió leállításához.

14. „Light soft/intense” gomb, nyomja meg egy alkalommal a lágy világítás bekapcsolásához. Nyomja meg ismét az intenzív világítás bekapcsolásához.

15. „Light flicker” gomb, nyomja meg a villogó világítás bekapcsolásához.

16. „Light off” gomb, nyomja meg a világítás kikapcsolásához.

### HULLADÉKOK KEZELÉSE

A készülék élettartamának végén ne dobja a készüléket normál háztartási hulladék közé. Kérjük, adja le a város hulladékkezelő központjában.

	Európai megfelelőségi nyilatkozat
	Kettős szigetelés
	Ne dobja háztartási hulladék közé. Adja le egy újrahasznosító központban

### SPECIFIKÁCIÓK:

Ultrahang frekvencia	3MHz
Teljesítmény	MAX IOW
Bemeneti jellemzők a táplálás esetén	100-240V - 50/60Hz 0,3A
Kimeneti jellemzők a táplálás esetén	5V - 2A
A tartály kapacitása	Max 80ml
Az illatosítás időtartama 80ml-re feltöltött tartály esetén	körülbelül 6 - 8 óra

## LIETUVIŲ - INSTRUKCIJOS

**ĮSPĖJIMAS.** Jaunesni nei 8 metų vaikai ir asmenys, turinys ribotų fizinių, sensorinių ar psichinių sugebėjimų, arba asmenys, turintys nepakankamai patirties ir (arba) žinių, šiuo prietaisu gali naudotis tik jei juos prižiūri už jų saugumą atsakingas asmuo arba jiems išaiškinta, kaip saugiai naudotis prietaisu ir įspėta apie gresiančius pavojus. Neleiskite vaikams žaisti su prietaisu. Vaikai negali be priežiūros valyti ir prižiūrėti šio prietaiso. Jei pažeistas prietaiso maitinimo laidas, jį reikia pakeisti gamintojo tiekiamu specialiu laidu ar komplektu arba patikėti tai techninės priežiūros dirbtuvėms. Prietaisą galima naudoti tik su komplekte esančiu maitinimo šaltiniu „power supply model: AO62-501200EB“. Prietaisą galima naudoti tik su „Maison Berger Paris“ elektriniam oro gaivikliui skirtais užpildais. Naudojant kitokias medžiagas galima apsinuodyti arba sukelti gaisrą.

### PASTABOS

- Indui plauti nenaudokite jau naudoto ar labai kieto nešvaraus vandens, kad nesugadintumėte ultragarso plokštelės.
- Kad geriau išsilaikytų, „Maison Berger Paris“ oro gaiviklio užpildus laikykite tamsioje vietoje, kambario temperatūroje.
- Niekomet prieš naudojimą nesusiplakite elektrinio „Maison Berger Paris“ oro gaiviklio užpildo.
- Kai indas pripildytas virš pažymėtos didžiausio lygio ribos, migla gali būti skleidžiama ne taip intensyviai ar visiškai neskleidžiama. Jei skysčio yra per mažai, oro gaiviklis automatiškai išsijungia, taip pat užgęsta šviesa.

### PLOVIMAS

- Norėdami išplauti prietaisą, visuomet jį išjunkite ir atjunkite nuo tinklo.
- Prieš kiekvieną pildymą išplaukite indą švari vandeniu ir iššluostykite minkšta šluoste
- Norėdami nuvalyti keraminį ultragarso pagrindą, nuimkite jį saugantį plastikinį antgalį, tuomet nuvalykite minkšta šluoste.
- Kad prietaisas veiktų tinkamai, prieš naudodami kitą kvapųjį skystį, išplaukite indą.
- Jei reikia, švaria šluoste nuvalykite oro gaiviklio paviršių, dangtelį ir gaubtą jį laikykite jį sausoje vietoje.
- Jei ant ultragarso pagrindo ima kauptis kvapūs skystis, atsargiai nuvalykite jį kempinėle ar minkšta šluoste, nenaudokite metalinių įrankių.
- Jei kvapūs skystis ima kauptis ant dangtelio, atsargiai nuplaukite jį švelniu muilu ir vandeniu (nenaudokite kitų preparatų)
- Nekiškite oro gaiviklio po vandeniu, nenardinkite jo. Nepilkite vandens ar kitų skysčių ar trupinių į angą, ypač šalindami skysčio perteklių.

### SAUGA

- Nejudinkite, nepurtykite, nepalengkite oro gaiviklio, kai jame yra skysčio, kai jis prijungtas prie elektros tinklo ir yra įjungtas ar veikia, taip pat oro gaivikliui veikiant nenuimkite jo dalių.
- Perkeldami į kitą vietą, laikykite oro gaiviklį už rankenos.
- Niekomet nenuimkite oro gaiviklio dangčio kai jis veikia, taip pat prietaisui veikiant neikiškite į kvapųjį skystį pirštų ir kitų daiktų.
- Maitinimo bloką ir laidą laikykite toliau nuo įkaitusių paviršių.
- Pildydami, plaudami ar perkeldami oro gaiviklį, atjunkite adapterį, ypač jei gaiviklio ilgą laiką nenaudojote. Niekomet nelieskite adapterio šlapiomis rankomis. Niekomet nedenkite adapterio audiniu, popieriumi ar pan.
- Saugokite nuo naminių gyvūnų.
- Laikykite oro gaiviklį sausoje, nuo karščio, vandens, dulkių ir drėgmės pasaugotoje vietoje.
- Naudokite tik patalpose.
- Nekiškite akių, nosies ar burnos prie išpurškiamos miglos.
- Kad išvengtumėte gaisro, elektros smūgio pavojaus, žalos ar sužalojimų, nedėkite oro gaiviklio į vietas, kur daug dulkių, ant pasvirusių, nestabilių ar nelygių paviršių. Nedėkite jį patalpas, kuriose yra dūmų, ar kurių temperatūra aukštesnė nei 40 °C.
- Nuotolinio pulto baterija gali kelti gaisro ar cheminio nudegimo pavojų, jei su ja netinkamai elgiamasi ar ji netinkamai pakeista. Nepildykite, neardykite ir neįkaitinkite prietaiso daugiau nei iki 100 °C, jo nedeginkite. Pakeiskite CR2025 bateriją tokia pačia. Panaudotas baterijas saugokite nuo vaikų, nedelsdami jas išmeskite tam skirtose vietose.

### GARANTIJA

Prietaisui suteikiama 2 metų garantija. Garantijos sąlygas rasite mūsų interneto svetainėje: [www.maison-berger.com](http://www.maison-berger.com)

### TRIKČIAI (GEDIMŲ ŠALINIMAS)

Jei prietaisas netinkamai sureguliuotas ar blogai veikia dėl to, kad buvo netinkamai prižiūrimas, sprendimų ieškokite:

Triktis	Įjungus prietaisas neskleidžia miglos	Prietaisas neskleidžia miglos ar skleidžia labai mažai, net jei ir pakanka skysčio				Išjungus prietaiso inde lieka skysčio.	Neveikia nuotolinio valdymo pultas	Įjungus sklinda kibirkštys	Nėra elektros		
<b>Problemų analizė</b>	Jei įjungus oro gaiviklis sumirksi 5 kartus, tai reiškia, kad inde nepakanka skysčio.	Ant ultragarso pagrindo yra teršalų	Skysčio kiekis viršija didžiausią indo ribą (80 ml)	Gali būti užkimštas miglos pūtimo purkštukas	Gali būti užkimšta anga	Normalu, kad po kiekvieno naudojimo iki pasibaigus skystis, jo šiek tiek lieka.	Išseko baterija	Prietaisas neaptinka nuotolinio valdymo pulto	USB laidas pirma buvo prijungtas prie adapterio, tuomet į elektros lizdą, prieš prijungiant DC adapterio kištuką.	UAB laidas nebuvo prijungtas.	Nebuvo paspaustas įjungimo mygtukas
<b>Sprendimas</b>	Įpilti į indą pakankamai skysčio	Nuvalyti ultragarso pagrindą	Išpilti skysčio perteklių	Atkimšti purkštuką	Atkimšti angą	Išpilti likusį skystį ir išvalyti švelnia šluoste, tuomet pripilti naujo elektriniams „Maison Berger Paris“ oro gaivikliams skirtu skysčiu	Pakeisti CR2025 bateriją	Nukreipti nuotolinio valdymo pultą į oro gaiviklį, prieti prie jo arčiau (nei 3 metrai)	Pirmaisiau įkiškite DC adapterio kištuką į oro gaiviklį, tuomet prijunkite prie adapterio USB laidą, tuomet prijunkite prie elektros lizdo.	Įdėkite teisingai	Paspauskite mygtuką „Power“

## LIETUVIŲ – NAUDOJIMO BŪDAS

1. Adapterio DC (F) kištuką prijunkite prie oro gaiviklio apačioje esančio maitinimo lizdo. Pastatykite oro gaiviklį ant tvirto ir lygaus paviršiaus.

2. Nuimkite gaiviklio gaubtą (D) (atkreipkite dėmesį, jis gali būti iš kelių dalių), pakėlę dangtelį (C) atidarykite tirdalo indą (A). Į indą įpilkite „Maison Berger Paris“ elektriniams oro gaivikliams skirtu kvapiojo skysčio (H), jis turi būti kambario temperatūros. Pilkite tik iki žymos MAX (80 ml). „Maison Berger Paris“ oro gaiviklio užpildas parengtas naudoti, vandens pilti nereikia.

3. Uždarykite indo dangtelį (C), patikrinkite, ar jis gerai uždėtas. Tuomet uždėkite gaubtą (D), atkreipkite dėmesį, jis gali būti iš kelių dalių.

4. Prijunkite oro gaiviklį prie USB prievado (F) arba elektros lizdo kištuko (E+F), jei buvo komplekte. Kad oro gaiviklis imtų veikti, jūs galite naudoti nuotolinio valdymo pultą (G) arba ant oro gaiviklio pagrindo esantį mygtuką (B).

5. Veikimas naudojant ant oro gaiviklio pagrindo esantį mygtuką (B)

5.1. Paspausdus ant oro gaiviklio pagrindo esantį mygtuką vieną kartą, gaiviklis kvapą skleidžia nuolatos ir šviečia ryškia šviesa.

5.2. Paspausdus mygtuką 2 kartus, kvapas skleidžiamas su pertrūkiais, šviesa švelni.

5.3. Paspausdus mygtuką 3 kartus prietaisas išsijungia.

6. Veikimas naudojant nuotolinio valdymo pultą (G)

Oro gaivikliui valdyti +/- 3 metrų atstumu galite naudoti ir nuotolinio valdymo pultą:

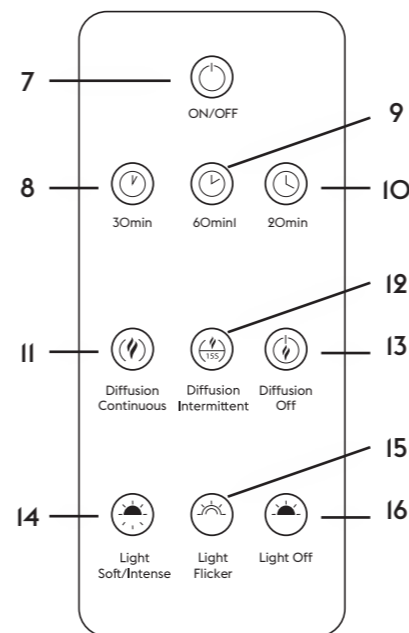

7. Vieną kartą nuspausdus mygtuką „ON/OFF“, gaiviklis įjungiamas, kvapą skleidžia nuolatos ir šviečia ryškia šviesa. Dar kartą nuspausdus mygtuką gaiviklis išsijungia.

8. Vieną kartą nuspausdus mygtuką „30 min“, įjungiamas 30 minučių laikmatis, oro gaiviklis sumirksi vieną kartą, taip įjungdamas automatinio išjungimo po 30 minučių funkciją.

9. Vieną kartą nuspausdus mygtuką „60 min“, įjungiamas 60 minučių laikmatis, oro gaiviklis sumirksi du kartus, taip įjungdamas automatinio išjungimo po 60 minučių funkciją.

10. Vieną kartą nuspausdus mygtuką „120 min“, įjungiamas 120 minučių laikmatis, oro gaiviklis sumirksi tris kartus, taip įjungdamas automatinio išjungimo po 120 minučių funkciją.

11. Paspausdus mygtuką „Diffusion Continuous“, prietaisas kvapą skleidžia nuolatos.

12. Paspausdus mygtuką „Diffusion Intermittent“, prietaisas 15 sekundžių veikia, tuomet 15 sekundžių neveikia. Ši funkcija leidžia sumažinti skleidžiamo kvapo intensyvumą.

13. Paspausdus mygtuką „Diffusion off“, prietaisas išjungiamas.

14. Paspausdus mygtuką „Light soft/intense“ vieną kartą, prietaisas skleidžia švelnią šviesą. Dar kartą nuspausdus mygtuką prietaisas skleidžia ryškia šviesą.

15. Paspausdus mygtuką „Light flicker“, prietaisas skleidžia mirgančią šviesą.

16. Paspausdus mygtuką „Light off“, prietaisas nebešviečia.

### ATLIEKŲ TVARKYMAS

Kai prietaisas bus nebetinkamas naudoti, neišmeskite jo su įprastomis buitinėmis atliekomis. Pristatykite jį į tam skirtą surinkimo punktą.

	EB atitikties deklaracija
	Dviguba izoliacija
	Neišmeskite su buitinėmis atliekomis. Atiduokite į surinkimo punktą perdirbti.

### SPECIFIKACIJOS:

Ultragarso dažnis	3 MHz
Galia	MAX IOW
Maitinimo įvado charakteristikos	100-240 V - 50/60 Hz 0,3 A
Maitinimo išvado charakteristikos	5 V - 2 A
Indo talpa	Max 80 ml
Kvapo skleidimo trukmė pripildžius indą 80 ml skysčio	maždaug 6–8 val.

## PRANTSUSKEELNE VERSIOON - JUHISED

**HOIATUS.** Seadme kasutamine laste poolt on lubatud alates 8ndast eluaastast ning füüsiliste, sensorsete või vaimsete puuetega isikute poolt, samuti kasutamiskogemust või kasutamiseks vajalikke teadmisi mitte omavate isikute poolt on lubatud üksnes otstarbekohase järelevalve all või alles pärast otstarbekohast instrueerimist seadme ohutu kasutamise ning seadme kasutamisega kaasnevate võimalike ohtude kohta. Ärge jätke seda seadet laste kätte sellega mängimiseks. Seadme juures kasutaja poolt teostatavate puhastus- ja hooldustoimingute teostamine laste poolt on lubatud üksnes järelevalve all. Toitejuhe tuleb selle kahjustamise korral vahetada välja uue toitejuhtme või juhtmekoosluse vastu, mis on saadaval kas tootjatehasest või tootjatehase müügijärgsest teenindusest. Seadet on lubatud kasutada üksnes seadmega komplekti kuuluva toiteploki, »power supply model: AO62-50I200EB«. Seadme kasutamine on lubatud üksnes Maison Berger Paris elektrilise difuusori parfüümi täidetega. Muude ainete kasutamise kasneb mürgitusoht või tuleoht.

### MÄRKUSED

- Mitte kasutada paagi puhastamiseks kasutatud vett, karedat vett ega ebapuhtusi sisaldavat vett, sest sellega kaasneb ultraheliplaadi kahjustamise oht.
- Parema säilivuse tagamiseks hoidke Maison Berger Paris' aroomitüüpe eemal valgusest ja hoiustamisel toatemperatuuril.
- Maison Berger Paris' elektrilise difuusori aroomitüüpide kasutamisele on loobitud.
- Täitmise korral üle maksimaalse taseme tähistega paagil võib see vähendada difuusori tõhusust või tuua kaasa selle töö täieliku peatumise. Liialt vähesee vee korral peatab difuusor automaatselt töö ja tuli kustub.

### PUHASTAMINE

- Puhastamiseks tuleb difuusor alati välja lülitada ja vooluvõrgust lahti ühendada.
- Puhastage paak iga täitmiskorra vahel puhta vee ja pehme lapiga
- Ultraheli keraamilise elemendi puhastamiseks eemaldage seda kaitsev plastkitt ja puhastage seejärel pehme lapiga
- Seadme jõudluse tagamiseks eemaldage paagi iga kord enne uue parfüümi kasutamist.
- Vajadusel puhastage difuusori pind, kaas ja ümbris pehme lapiga ja paigutage seade kuiva hoiukohta.
- Parfüümi akumuleerumise korral ultraheli süsteemi kandurile kuivatage see õrnalt puhastuskäsnaga või pehme lapi abil ära, metalliesemete kasutamine selleks otstarbeks ei ole lubatud.
- Parfüümi akumuleerumise korral kaanele puhastage seda õrnalt üksnes mittesõõvitava nõudepuhastusvahendi ja vee kasutamisel.
- Difuusori loputamine jooksva vee all ja kastmine vette ei ole lubatud. Vett ega muid vedelikke pilusse mitte valada ega täita pilu muu prahiga, seda ka mitte liiasse parfüümi eemaldamiseks.

### OHUTUS

- Parfüümiga täidetud, voolu all oleva või tööle lülitatud difuusori loomine ei ole lubatud, ühtviisi on keelatud difuusori mis tahes osade eemaldamine töölelülitatud difuusori juures.
- Difuusori teiselõelamiseks võtke difuusorist haare seadme alt.
- Kaane eemaldamine töölelülitatud difuusorilt ei ole mitte mingil juhul lubatud, sõrmede või mis tahes muu eseme suunamine parfüümiainesse töölelülitatud seadme korral on rangelt keelatud.
- Hoidke toiteplokk ja toitejuhe eemal kuumadest pindadest.
- Difuusori täitmiseks, puhastamiseks või teiselõelamiseks ühendage adapter alati lahti, seda eeskätt juhul, kui difuusorit ei ole pikka aega kasutatud. Adapteri puudumine märgade kättega ei ole mitte mingil juhul lubatud. Adapteri katmine kangaga, paberiga vms materjaliga ei ole mitte mingil juhul lubatud.
- Hoida eemal koduloomadest.
- Hoidke difuusorit kuivas kohas, eemal kuumalõelikest ja veest ning kaitstuna tolmu ja niiskuse eest.
- Ärge määrdud kasutamiseks üksnes siseruumides.
- Vältige silmade, nina või suu suunamist pihustatud auru vahetusse lähedusse.
- Igasuguse süttimisohu, elektrilõõgi ohu, mis tahes materiaalse kahju ja traumade ärahoidmiseks ei ole lubatud difuusori paigutamine tolmustesse kohtadesse, kaldus pindadele, ebastabiilsetele ja ebatasastele pindadele. Suutsi täis ruumidesse või ruumidesse, kus temperatuur ületab 40 °C.
- Kaugjuhtimispuldis kasutatav nõõppatarei võib selle väärkasutamise või valesti paigaldamise korral tuua kaasa tuleohtu või keemiliste põletuste ohtu. Mitte laadida, mitte lahti monteerida ja mitte kuumutada seadet temperatuurideni üle 100 °C, samuti ei ole lubatud selle põletamine. Patari väljavahetamise vajaduse korral kasutage samaväärset, CR2025 patareid. Hoidke kasutatud patareid lastele kättesaamatus kohas ja utiliseerige vana pataril esimesel võimalusel.

### GARANTII

Garantii 2aastat. Tutvuge garantiitingimustega meie kodulehel: [www.maison-berger.com](http://www.maison-berger.com)

### RIKED (PARANDAMINE)

Difuusori valest konfiguratsioonist või puudulikust hooldamisest põhjustatud tõrke korral seadme töös tuginege järgmisele lahendusele:

Toimimine tõrke korral	Seadme käivitamisega pihustamist ei kaasne	Pihustamist kas ei toimu või toimub üksnes vähesel määral vaatamata parfüümi olemasolule piisavas koguses			Parfüüm paagis pärast seadme töö väljalülitamist	Kaugjuhtimispult ei toimi	Sädelus ühendamisel vooluvõrku	Elektrikatkestus			
<b>Tõrke analüüs</b>	Difuusori vilkumise sisselülitamisel 5 korda hoiatatakse ebapiisava parfüümi koguse eest paagis.	Ultraheli süsteemi kandur on mustunud	Parfüümi tase paagis ületab maksimaalse taseme piiri (80ml)	Pihusti väljund võib olla blokeeritud	Pilu võib olla blokeeritud	Iga käivitamiskorra lõpus kuni tühjaks saamiseni võib esineda mõningasi parfüümi jääke	Patari on tühi	Difuusor ei tuvasta kaugjuhtimispuldi olemasolu	USB-juhe on alustuseks adapteriga ja seejärel vooluvõrguga ühendatud enne adapteri lülitamist alalisvoolu alla	USB-juhe ei ole ühendatud	Vooluvõtu nuppu ei ole sisse lülitatud
<b>Lahendus</b>	Lisage paaki parfüümi piisavas koguses	Puhastage ultraheli süsteemi kandur	Väljutage liigne parfüüm	Eemaldage väljundit takistus	Eemaldage pilut takistus	Visake allesjäänud parfüüm ära ja puhastage pehme lapiga, seejärel täitke uue, Maison Berger Paris elektrilise difuusori parfüümiga	Vahetage patari välja CR2025 tüüpi patari vastu	Suunake kaugjuhtimispulti otse difuusori suunas ja tulge difuusorile lähemale (alla 3 meetri)	Alustage alalisvoolu pistiku sisestamisest pesse difuusoril, seejärel ühendage USB-juhe adapteriga ning lõpetuseks ühendage vooluvõrku.	Sisestage uuesti korrektselt	Vajutage voolu alla lülitamise nupule „power“

## PRANTSUSKEELNE - KASUTUSJUHISED

1. Ühendage adapteri alalisvoolu DC (F) juhe vooluvõtuavasse asukohaga difuusoriseadme all. Paigaldage seade kindlale ja ühtlasele pinnale.  
 2. Eemaldage difuusori (D) ümbris (ümbrise kõik osad, juhul kui ümbris koosneb mitmest osast), avage lahuse paak (A) tõstes selleks üles kaane (C). Lisage paaki Maison Berger Paris elektrilise difuusori parfüümi (H) toatemperatuuril. Täitke üksnes kuni maksimaalse taseme märgiseni MAX (80ml). Maison Berger Paris aroomitüüpide on kasutusvalmis, vett mitte lisada.

3. Sulgege parfüümi paak kaanega (C), veenduge kaane korrektses paigutumises tagasi oma kohale. Seejärel paigaldage tagasi ümbris (D). Tähelepanu! Ümbris võib koosneda mitmest osast.

4. Ühendage oma difuusor USB porti (F) või vooluvõrku (E+F), kui see võimalus on ette nähtud. Difuusori käivitamiseks võite kasutada kaugjuhtimispulti (G) või vajutada selleks nupule (B) asukohaga difuusori alaosas.

### 5. Käivitamine nupust asukohaga difuusori alaosas (B)

- Oma difuusori käima lülitamiseks pideval pihustamise režiimil koos valgustusega intensiivsel režiimil teostage ühekordne vajutus nupule asukohaga difuusori all.
- Intervallidega pihustamise režiimi valimiseks koos valgustusega hämaral režiimil vajutage nupule kaks korda.
- Difuusori väljalülitamiseks vajutage nupule kolm korda.

### 6. Seadme töö juhtimine kaugjuhtimispuldist (G)

Ühtviisi on seadme töö juhtimine võimalik kaugjuhtimispuldist distantsilt kuni 3 meetrit:

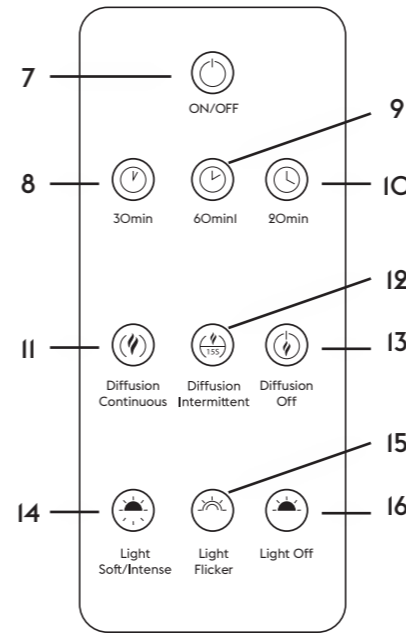

7. Seadme sisse-/väljalülitamise nupp „ON/OFF“; ühekordne vajutus nupule käivitab difuusori katkematu režiimil koos valgustusega intensiivsel režiimil. Difuusori väljalülitamiseks vajutage nupule veel üks kord.

8. Nupp „30 min“; ühekordne vajutus nupule käivitab taimer 30 minutiks, difuusori tuli vilgub ühe korra peatamise automaatsel aktiveerimisel 30 minuti täitumisel.

9. Nupp „60 min“; ühekordne vajutus nupule käivitab taimer 60 minutiks, difuusori tuli vilgub kaks korda peatamise automaatsel aktiveerimisel 60 minuti täitumisel.

10. Nupp „120 min“; ühekordne vajutus nupule käivitab taimer 120 minutiks, difuusori tuli vilgub kolm korda peatamise automaatsel aktiveerimisel 120 minuti täitumisel.

11. Pideva pihustamisrežiimi nupp „Diffusion Continuous“; vajutus nupule käivitab pihustamise katkematu režiimil.

12. Intervalliga pihustamisrežiimi nupp „Diffusion Intermittent“; vajutus nupule käivitab pihustamise 15 sekundiliste töö- ja ootetsükli intervallidega. See funktsioon võimaldab pihustamise vähema aroomiga.

13. Pihustamise väljalülitamise nupp „Diffusion off“; vajutus nupule lülitab pihustusfunktsiooni välja.

14. Valgustusrežiimi valiku nupp „Light soft/intense“; ühekordne vajutus nupule lülitab valgustuse hämaraks. Korduv vajutus lülitab valgustuse heledaks.

15. Värvileva valgustuse nupp „Light flicker“; vajutus nupule lülitab valgustuse värvilevale režiimile.

16. Valgustuse väljalülitamise nupp „Light off“; vajutus nupule lülitab valgustuse välja.

### UTILISEERIMINE

Selle seadme utiliseerimisel ei ole lubatud seadmest vabanemine koos olmeprügiga. Tooge see oma linna otstarbekohasesse jäätmekogumiskaama.

	Euroopa vastavusdeklaratsioon
	Topeltisolatsioon
	Seadme utiliseerimisel ei ole lubatud sellest vabanemine olmeprügi seas. Seadme utiliseerimiseks tuleb seade tuua otstarbekohasesse kogumiskaama.

### TEHNILISED ANDMED:

Ultraheli sagedus	3MHz
Võimsus	MAX IOW
Sisendandmed toitevoolu kohta	100 kuni 240V - 50/60Hz 0,3A
Väljundandmed toitevoolu kohta	5V - 2A
Paagi mahutavus	Max 80 ml
Parfüümi kestvus paagi täitmise korral 80 ml	ligikaudu 6 kuni 8 h

## LIETUVIŲ - INSTRUKCIJOS

**ĮSPĖJIMAS.** Jaunesni nei 8 metų vaikai ir asmenys, turinys ribotų fizinių, sensorinių ar psichinių sugebėjimų, arba asmenys, turintys nepakankamai patirties ir (arba) žinių, šiuo prietaisu gali naudotis tik jei juos prižiūri už jų saugumą atsakingas asmuo arba jiems išaiškinta, kaip saugiai naudotis prietaisu ir įspėta apie gresiančius pavojus. Neleiskite vaikams žaisti su prietaisu. Vaikai negali be priežiūros valyti ir prižiūrėti šio prietaiso. Jei pažeistas prietaiso maitinimo laidas, jį reikia pakeisti gamintojo tiekiamu specialiu laidu ar komplektu arba patikėti tai techninės priežiūros dirbtuvėms. Prietaisą galima naudoti tik su komplekte esančiu maitinimo šaltiniu „power supply model: AO62-501200EB“ Prietaisą galima naudoti tik su „Maison Berger Paris“ elektriniam oro gaivikliui skirtais užpildais. Naudojant kitokias medžiagas galima apsinuodoti arba sukelti gaisrą.

### PASTABOS

- Indui plauti nenaudokite jau naudoto ar labai kieta nešvaraus vandens, kad nesugadintumėte ultragarso plokštelės.
- Kad geriau išsilaikytų, „Maison Berger Paris“ oro gaiviklio užpildus laikykite tamsioje vietoje, kambario temperatūroje.
- Niekomet prieš naudojimą nesuplakite elektrinio „Maison Berger Paris“ oro gaiviklio užpildo.
- Kai indas pripildytas virš pažymėtos didžiausio lygio ribos, migla gali būti skleidžiama ne taip intensyviai ar visiškai neskleidžiama. Jei skysčio yra per mažai, oro gaiviklis automatiškai išsijungia, taip pat užgęsta šviesa.

### PLOVIMAS

Norėdami išplauti prietaisą, visuomet jį išjunkite ir atjunkite nuo tinklo.

- Prieš kiekvieną pildymą išplaukite indą švari vandeniu ir iššluostykite minkšta šluoste
- Norėdami nuvalyti keraminį ultragarso pagrindą, nuimkite jį saugantį plastikinį antgalį, tuomet nuvalykite minkšta šluoste.
- Kad prietaisas veiktų tinkamai, prieš naudodami kitą kvapų jį skysti, išplaukite indą.
- Jei reikia, švaria šluoste nuvalykite oro gaiviklio paviršius, dangtelį ir gaubtą ir laikykite jį sausoje vietoje.
- Jei ant ultragarso pagrindo ima kauptis kvapūs skystis, atsargiai nuvalykite jį kempinėle ar minkšta šluoste, nenaudokite metalinių įrankių.
- Jei kvapūs skystis ima kauptis ant dangtelio, atsargiai nuplaukite jį švelniu muilu ir vandeniu (nenaudokite kitų preparatų)
- Nekiškite oro gaiviklio po vandeniu, nenardinkite jo. Nepilkite vandens ar kitų skysčių ar trupinių į angą, ypač šalindami skysčio perteklių.

### SAUGA

- Nejudinkite, nepurtykite, nepalengkite oro gaiviklio, kai jame yra skysčio, kai jis prijungtas prie elektros tinklo ir yra įjungtas ar veikia, taip pat oro gaivikliui veikiant nenuimkite jo dalių.
- Perkeldami į kitą vietą, laikykite oro gaiviklį už rankenos.
- Niekomet nenuimkite oro gaiviklio dangčio kai jis veikia, taip pat prietaisui veikiant nekiškite į kvapų jį skystį pirštų ir kitų daiktų.
- Maitinimo bloką ir laidą laikykite toliau nuo įkaitusių paviršių.
- Pildydami, plaudami ar perkeldami oro gaiviklį, atjunkite adapterį, ypač jei gaiviklio ilgą laiką nenaudojote. Niekomet nelieskite adapterio šlapiomis rankomis. Niekomet nendenkite adapterio audiniu, popieriumi ar pan.
- Saugokite nuo naminių gyvūnų.
- Laikykite oro gaiviklį sausoje, nuo karščio, vandens, dulkių ir drėgmės pasaugotoje vietoje.
- Naudokite tik patalpose.
- Nekiškite akių, nosies ar burnos prie išpurškiamos miglos.
- Kad išvengtumėte gaisro, elektros smūgio pavojaus, žalos ar sužalojimų, nedėkite oro gaiviklio į vietas, kur daug dulkių, ant pasvirusių, nestabilių ar nelygių paviršių. Nedėkite jį patalpas, kuriose yra dūmų, ar kurių temperatūra aukštesnė nei 40 °C.
- Nuotolinio pulto baterija gali kelti gaisro ar cheminio nudegimo pavojų, jei su ja netinkamai elgiamasi ar ji netinkamai pakeista. Nepildykite, neardykite ir nekaitinkite prietaiso daugiau nei iki 100 °C, jo nedeginkite. Pakeiskite CR2025 baterija tokia pačia. Panaudotas baterijas saugokite nuo vaikų, nedelsdami jas išmeskite tam skirtose vietose.

### GARANTIJA

Prietaisui suteikiama 2 metų garantija. Garantijos sąlygas rasite mūsų interneto svetainėje: [www.maison-berger.com](http://www.maison-berger.com)

### TRIKČIAI (GEDIMŲ ŠALINIMAS)

Jei prietaisas netinkamai sureguliuotas ar blogai veikia dėl to, kad buvo netinkamai prižiūrimas, sprendimų ieškokite:

Triktis	Įjungus prietaisas neskleidžia miglos	Prietaisas neskleidžia miglos ar skleidžia labai mažai, net jei ir pakanka skysčio	Išjungus prietaiso inde lieka skysčio.	Neveikia nuotolinio valdymo pultas	Įjungus sklinda kibirkštys	Nėra elektros					
<b>Problemų analizė</b>	Jei įjungus oro gaiviklis sumirksi 5 kartus, tai reiškia, kad inde nepakanka skysčio.	Ant ultragarso pagrindo yra teršalai	Skysčio kiekis viršija didžiausią indo ribą (80 ml)	Gali būti užkimštas miglos pūtimo purkštukas	Gali būti užkimšta anga	Normalu, kad po kiekvieno naudojimo iki pasibaigus skystis, jo šiek tiek lieka.	Išseko baterija	Prietaisas neaptinka nuotolinio valdymo pulto	USB laidas pirmo buvo prijungtas prie adapterio, tuomet į elektros lizdą, prieš prijungiant DC adapterio kištuką.	UAB laidas nebuvo prijungtas.	Nebuvo paspaustas įjungimo mygtukas
<b>Sprendimas</b>	Įpilti į indą pakankamai skysčio	Nuvalyti ultragarso pagrindą	Išpilti skysčio perteklių	Atkimšti purkštuką	Atkimšti angą	Išpilti likusį skystį ir išvalyti švelnia šluoste, tuomet pripilti naujo elektriniams „Maison Berger Paris“ oro gaivikliams skirtu skysčiu	Pakeisti CR2025 bateriją	Nukreipti nuotolinio valdymo pultą į oro gaiviklį, prieiti prie jo arčiau (nei 3 metrai)	Pirmaisiau įkiškite DC adapterio kištuką į oro gaiviklį, tuomet prijunkite prie adapterio USB laidą, tuomet prijunkite prie elektros lizdo.	Įdėkite teisingai	Paspauskite mygtuką „Power“

## LIETUVIŲ – NAUDOJIMO BŪDAS

1. Adapterio DC (F) kištuką prijunkite prie oro gaiviklio apačioje esančio maitinimo lizdo. Pastatykite oro gaiviklį ant tvirto ir lygaus paviršiaus.

2. Nuimkite gaiviklio gaubtą (D) (atkreipkite dėmesį, jis gali būti iš kelių dalių), pakėlę dangtelį (C) atidarykite tirdalo indą (A). Į indą įpilkite „Maison Berger Paris“ elektriniams oro gaivikliams skirtu kvapiojo skysčio (H), jis turi būti kambario temperatūros. Pilkite tik iki žymos MAX (80 ml). „Maison Berger Paris“ oro gaiviklio užpildas parengtas naudoti, vandens pilti nereikia.

3. Uždarykite indo dangtelį (C), patikrinkite, ar jis gerai uždėtas. Tuomet uždėkite gaubtą (D), atkreipkite dėmesį, jis gali būti iš kelių dalių.

4. Prijunkite oro gaiviklį prie USB prievado (F) arba elektros lizdo kištuko (E+F), jei buvo komplekte. Kad oro gaiviklis imtų veikti, jūs galite naudoti nuotolinio valdymo pultą (G) arba ant oro gaiviklio pagrindo esantį mygtuką (B).

5. Veikimas naudojant ant oro gaiviklio pagrindo esantį mygtuką (B)

5.1. Paspausdus ant oro gaiviklio pagrindo esantį mygtuką vieną kartą, gaiviklis kvapą skleidžia nuolatos ir šviečia ryškia šviesa.

5.2. Paspausdus mygtuką 2 kartus, kvapas skleidžiamas su pertrūkiais, šviesa švelni.

5.3. Paspausdus mygtuką 3 kartus prietaisas išsijungia.

6. Veikimas naudojant nuotolinio valdymo pultą (G)

Oro gaivikliui valdyti +/- 3 metrų atstumu galite naudoti ir nuotolinio valdymo pultą:

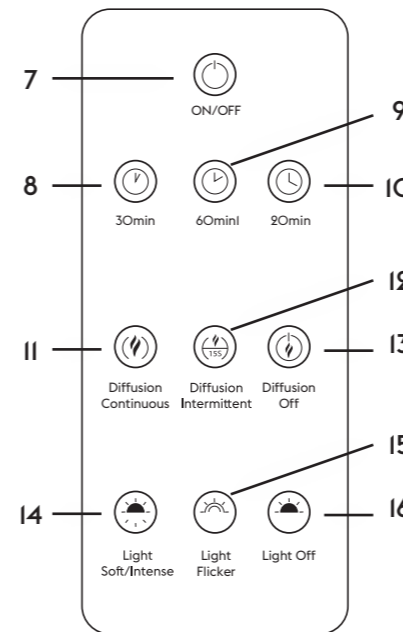

7. Vieną kartą nuspausdus mygtuką „ON/OFF“, gaiviklis įjungiamas, kvapą skleidžia nuolatos ir šviečia ryškia šviesa. Dar kartą nuspausdus mygtuką gaiviklis išsijungia.

8. Vieną kartą nuspausdus mygtuką „30 min“, įjungiamas 30 minučių laikmatis, oro gaiviklis sumirksi vieną kartą, taip įjungdamas automatinio išjungimo po 30 minučių funkciją.

9. Vieną kartą nuspausdus mygtuką „60 min“, įjungiamas 60 minučių laikmatis, oro gaiviklis sumirksi du kartus, taip įjungdamas automatinio išjungimo po 60 minučių funkciją.

10. Vieną kartą nuspausdus mygtuką „120 min“, įjungiamas 120 minučių laikmatis, oro gaiviklis sumirksi tris kartus, taip įjungdamas automatinio išjungimo po 120 minučių funkciją.

11. Paspausdus mygtuką „Diffusion Continuous“, prietaisas kvapą skleidžia nuolatos.

12. Paspausdus mygtuką „Diffusion Intermittent“, prietaisas 15 sekundžių veikia, tuomet 15 sekundžių neveikia. Ši funkcija leidžia sumažinti skleidžiamo kvapo intensyvumą.

13. Paspausdus mygtuką „Diffusion off“, prietaisas išjungiamas.

14. Paspausdus mygtuką „Light soft/intense“ vieną kartą, prietaisas skleidžia švelnią šviesą. Dar kartą nuspausdus mygtuką prietaisas skleidžia ryškia šviesą.

15. Paspausdus mygtuką „Light flicker“, prietaisas skleidžia mirgančią šviesą.

16. Paspausdus mygtuką „Light off“, prietaisas nebešviečia.

### ATLIEKŲ TVARKYMAS

Kai prietaisas bus nebetinkamas naudoti, neišmeskite jo su įprastomis buitinėmis atliekomis. Pristatykite jį į tam skirtą surinkimo punktą.

	EB atitikties deklaracija
	Dviguba izoliacija
	Neišmeskite su buitinėmis atliekomis. Atiduokite į surinkimo punktą perdirbti.

### SPECIFIKACIJOS:

Ultragarso dažnis	3 MHz
Galia	MAX IOW
Maitinimo įvado charakteristikos	100-240 V - 50/60 Hz 0,3 A
Maitinimo išvado charakteristikos	5 V - 2 A
Indo talpa	Max 80 ml
Kvapo skleidimo trukmė pripildžius indą 80 ml skysčio	maždaug 6–8 val.



## ROMÂNĂ - INSTRUCȚIUNI

**ATENȚIE.** Acest dispozitiv poate fi utilizat de copiii cu vârsta de 8 ani ori mai mari și de persoanele cu capacitate fizică, senzorială sau mentală redusă sau lipsite de experiență ori de cunoștințe, dacă sunt supravegheați corespunzător, sau dacă au primit instrucțiuni pentru utilizarea sigură a dispozitivului și au fost înțelese riscurile pe care le presupune acest lucru. Copiii nu trebuie să se joace cu dispozitivul. Curățarea și întreținerea care cad în sarcina utilizatorului nu trebuie efectuate de copii nesupravegheați. În cazul în care cablul de alimentare este deteriorat, acesta trebuie înlocuit cu un cablu sau un ansamblu special disponibil de la producător ori de la serviciul său postvânzare. Aparatul trebuie alimentat numai cu adaptorul „power supply model: AO62-50I200EB” furnizat împreună cu el. Aparatul trebuie folosit numai cu rezerve de parfum pentru difuzor electric Maison Berger Paris. Utilizarea altor substanțe poate avea ca rezultat un risc de intoxicare sau incendiu.

### NOTE

- Nu folosiți apă reziduală sau apă dură care conține impurități pentru a curăța rezervorul, deoarece se poate deteriora tava cu ultrasunete.
- Pentru o conservare mai bună, depozitați rezervele de parfum Maison Berger Paris ferite de lumină și la temperatura camerei.
- Nu scuturați niciodată rezervele de parfum pentru difuzor electric Maison Berger Paris înainte de utilizare.
- Când nivelul de umplere depășește indicatorul vizual al nivelului maxim al rezervorului, aceasta poate reduce intensitatea jetului, sau chiar îl poate opri. Dacă nivelul apei este prea scăzut, difuzorul se va opri automat, la fel și lumina.

### CURĂȚARE

- Oprți și deconectați întotdeauna difuzorul pentru a-l curăța.
- Curățați rezervorul la fiecare umplere cu apă curată cu ajutorul unei lavete din material moale
- Pentru a curăța suportul ceramic cu ultrasunete, scoateți capacul din plastic care îl protejează, apoi curățați cu o lavetă din material moale.
- Pentru a asigura buna funcționare, curățați rezervorul înainte de a utiliza un nou parfum.
- Curățați suprafața, capacul și carcasa difuzorului cu o lavetă din material moale dacă este necesar și depozitați într-un loc uscat.
- Dacă parfumul începe să se acumuleze pe suportul cu ultrasunete, ștergeți-l ușor cu un burete de curățare sau cu o lavetă din material moale, fără a utiliza obiecte metalice.
- Dacă parfumul începe să se acumuleze pe capac, ștergeți ușor, numai cu săpun moale și apă.
- Nu clătiți difuzorul direct sub jetul de apă și nici nu-l introduceți în apă. Nu vărsați apă, alte lichide sau resturi în fantă, mai ales când eliminați parfumul în exces.

### SIGURANȚĂ

- Nu mișcați, nu scuturați și nici nu înclinați difuzorul atunci când este umplut cu parfum, sub tensiune sau în timpul funcționării; totodată, nu demontați diferitele părți ale difuzorului în timpul funcționării.
- Apucați difuzorul de partea inferioară atunci când vă deplasați.
- Nu scoateți niciodată capacul în timpul funcționării, nu puneți degetele sau alte obiecte în parfum în timpul utilizării aparatului.
- Tineți sursa de alimentare și cablul de alimentare departe de suprafețele încălzite.
- Deconectați adaptorul în momentul umplerii, curățării sau deplasării difuzorului, mai ales dacă acesta nu a fost folosit mult timp. Nu atingeți niciodată adaptorul cu mâinile ude. Nu înfășurați și nici nu acoperiți adaptorul cu țesături, hârtie etc.
- Tineți departe de animalele de companie.
- Păstrați difuzorul uscat, departe de căldură, apă și protejat de praf și umiditate.
- Se utilizează doar în spații închise.
- Nu plasați în mod deliberat ochii, nasul sau gura în apropierea jetului parfumat.
- Pentru a evita riscul de incendiu, șoc electric, deteriorări sau vătămări corporale, nu așezați difuzorul: în zone cu praf, pe suprafețe înclinate, instabile sau neuniforme. În spații cu fum sau în încăperi a căror temperatură este mai mare de 40 °C.
- Bateria nasture utilizată în telecomandă poate prezenta un risc de incendiu sau de arsuri chimice dacă este tratată necorespunzător sau înlocuită incorect. Nu reîncărcați, nu dezasamblați și nici nu încălziți aparatul la temperaturi mai mari de 100 °C; nu-l incinerati. Înlocuiți bateria cu o baterie echivalentă CR2025. Nu lăsați bateria utilizată la îndemâna copiilor și eliminați-o în cel mai scurt timp.

### GARANȚIE

2 ani garanție. Consultați termenii de garanție pe site-ul nostru: [www.maison-berger.com](http://www.maison-berger.com)

### DISFUNCȚIONALITĂȚI (DEPANARE)

Din cauza configurației necorespunzătoare a difuzorului sau a funcționării defectuoase cauzate de întreținerea necorespunzătoare, apelați la următoarea soluție:

Defecțiune	Parfumul nu se vaporizează după punerea în funcțiune a aparatului				Parfumul nu se vaporizează sau se vaporizează puțin, chiar și cu parfum suficient		Prezența parfumului în rezervor după oprire	Telecomanda nu funcționează	Scânteii în timpul conectării	Nu se alimentează cu energie electrică				
<b>Analiza problemelor</b>	Dacă difuzorul clipește de 5 ori la pornire, sunteți avertizat că nivelul de parfum din rezervor nu este suficient.				Există poluanți pe suportul cu ultrasunete	Cantitatea de parfum depășește nivelul maxim al rezervorului (80 ml)	leșirea vaporizatorului poate fi blocată	Fanta poate fi blocată	La sfârșitul fiecărei porniri până la golire, este normal să existe un reziduu ușor de parfum	Bateria este epuizată	Difuzorul nu detectează telecomanda	Cablul USB a fost conectat mai întâi la adaptor și adaptorul la priză de rețea, înainte de a introduce jack-ul adaptorului de c.c. în difuzor.	Cablul USB nu este conectat	Butonul de alimentare nu a fost cuplat
<b>Soluție</b>	Adăugați parfum suficient în rezervor				Curățați suportul cu ultrasunete	Goliți excesul de parfum	Înlăturați obstrucția de la ieșire	Înlăturați obstrucția de la fantă	Aruncați parfumul rămas și curățați cu o lavetă din material moale, apoi umpleți cu un parfum nou pentru difuzor electric Maison Berger Paris	Înlocuiți-o cu o baterie CR2025	Orientați telecomanda spre difuzor și apropiați-vă de el (mai puțin de 3 metri)	Începeți prin introducerea jack-ului c.c. în difuzor, apoi conectați cablul USB la adaptor și, în final, conectați adaptorul la o priză de rețea.	Reintroduceți corect	Apăsăți butonul de alimentare

## ROMÂNĂ - INSTRUCȚIUNI DE UTILIZARE

1. Conectați fișa adaptorului c.c.(F) la mufa de alimentare situată în partea inferioară a difuzorului. Așezați-l pe o suprafață tare și netedă.

2. Scoateți carcasa difuzorului (D - atenție carcasa poate avea mai multe părți), deschideți rezervorul de soluție (A), ridicând capacul (C). Adăugați în rezervor parfumul (H) pentru difuzorul electric Maison Berger Paris, la temperatura camerei. Completați numai până la indicatorul nivelului MAX (80 ml). Rezerva de parfum Maison Berger Paris este gata de utilizare, nu adăugați apă.

3. Închideți rezervorul de parfum cu capacul (C); asigurați-vă că re poziționați corect capacul. Apoi reasezați carcasa (D); atenție carcasa poate avea mai multe părți.

4. Conectați difuzorul dvs. la portul USB (F) sau la priza de perete (E + F), dacă aveți adaptor. Pentru a acționa acest difuzor, puteți utiliza telecomanda (G) sau butonul (B) situat sub baza difuzorului.

### 5. Acționarea cu butonul de sub difuzor (B)

5.1. Apăsăți butonul de sub difuzor o singură dată pentru a acționa difuzorul în regim de difuzie continuă, cu o lumină puternică.

5.2. Apăsăți butonul de două ori pentru o difuzie intermitentă, cu lumină slabă.

5.3. Apăsăți butonul de 3 ori pentru a opri difuzorul.

### 6. Acționarea de la distanță cu telecomanda (G)

De asemenea, puteți utiliza telecomanda pentru a acționa difuzorul de la o distanță de cca 3 metri:

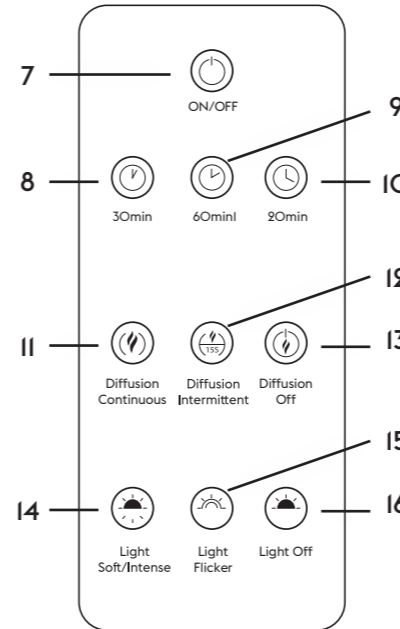

7. Buton „**ON/OFF**” (PORNIT/OPRIT), apăsați o dată pentru a activa difuzorul în regim de difuzie continuă, cu o lumină puternică. Apăsăți din nou pentru a opri difuzorul.

8. Buton „**30 min**”, apăsați o dată ca să activați temporizatorul pentru 30 minute; difuzorul clipește o dată pentru a activa oprirea automată după 30 minute.

9. Buton „**60 min**”, apăsați o dată ca să activați temporizatorul pentru 60 minute; difuzorul clipește de două ori pentru a activa oprirea automată după 60 minute.

10. Buton „**120 min**”, apăsați o dată ca să activați temporizatorul pentru 120 minute; difuzorul clipește de trei ori pentru a activa oprirea automată după 120 minute.

11. Buton „**Diffusion Continuous**” (Difuzie continuă); apăsați pentru a activa funcționarea continuă.

12. Buton „**Diffusion Intermittent**” (Difuzie intermitentă); apăsați pentru a activa difuzia intermitentă în regim 15 secunde de funcționare, apoi oprire timp de alte 15 secunde. Această funcție vă permite să reduceți intensitatea parfumului.

13. Buton „**Diffusion off**” (Difuzie oprită); apăsați pentru a opri difuzia.

14. Buton „**Light soft/intense**” (Lumină slabă/intensă); apăsați o dată pentru o lumină slabă. Apăsăți din nou pentru lumină intensă.

15. Buton „**Light flicker**” (Lumină intermitentă); apăsați pentru a activa o lumină intermitentă.

16. Buton „**Light off**” (Lumină oprită); apăsați pentru a opri lumina.

### TRATAREA DEȘEURILOR

La sfârșitul duratei de viață a acestui aparat, nu-l aruncați în gunoierul menajer uzual. Duceți-l la centrul de colectare a deșeurilor din orașul dvs. prevăzut în acest scop.

	Declarația de conformitate UE
	Izolație dublă
	Nu eliminați împreună cu deșeurile menajere. Eliminați într-un centru de reciclare

### SPECIFICAȚII:

Frecvența ultrasunetului	3 MHz
Putere	MAX. 10 W
Caracteristici de intrare ale alimentării	100-240 V - 50/60 Hz 0,3 A
Caracteristici de ieșire ale alimentării	5 V - 2 A
Capacitatea rezervorului	Max. 80 ml
Capacitatea de durată a parfumului rezervor umplut la 80 ml	aproximativ 6 - 8 ore

**ΠΡΟΕΙΔΟΠΟΙΗΣΗ.** Αυτή η συσκευή μπορεί να χρησιμοποιηθεί από παιδιά ηλικίας 8 ετών και άνω και από άτομα με μειωμένη σωματική, αισθητηριακή ή διανοητική ικανότητα ή έλλειψη εμπειρίας ή γνώσης, εφόσον έχουν σωστή επίβλεψη ή εάν τους έχουν δοθεί οδηγίες για την ασφαλή χρήση της συσκευής και έχουν αντιμετωπιστεί οι σχετικοί κίνδυνοι. Τα παιδιά δεν πρέπει να παίζουν με τη συσκευή. Ο καθαρισμός και η συντήρηση από τον χρήστη δεν πρέπει να εκτελούνται από παιδιά χωρίς παρακολούθηση. Εάν το καλώδιο τροφοδοσίας είναι κατεστραμμένο, πρέπει να αντικατασταθεί από καλώδιο ή ειδικό εξάρτημα που διατίθεται από τον κατασκευαστή ή από την υπηρεσία εξυπηρέτησης μετά την πώληση. Η συσκευή πρέπει να χρησιμοποιείται μόνο με το τροφοδοτικό «power supprly model: A062-501200EB» που παρέχεται μαζί με τη συσκευή. Η συσκευή πρέπει να χρησιμοποιείται μόνο με τα αρώματα της ηλεκτρικής συσκευής διάχυσης της Maison Berger Paris. Η χρήση άλλων ουσιών μπορεί να προκαλέσει κίνδυνο τοξικότητας ή πυρκαγιάς.

#### ΣΗΜΕΙΩΣΕΙΣ

- Μη χρησιμοποιείτε λύματα ή σκληρό νερό που περιέχει ακαθαρσίες για να καθαρίσετε τη δεξαμενή ώστε να μην καταστραφεί ο δίσκος υπερήχων.
- Για καλύτερη συντήρηση, αποθηκεύστε τα αρώματα της Maison Berger Paris μακριά από το φως και σε θερμοκρασία δωματίου.
- Ποτέ μην ανακινείτε τα αρώματα της ηλεκτρικής συσκευής διάχυσης της Maison Berger Paris πριν από τη χρήση.
- Όταν η πλήρωση υπερβεί τον οπτικό δείκτη της μέγιστης στάθμης της δεξαμενής, αυτό μπορεί να μειώσει την ένταση του ατμού, ακόμη και να τον σταματήσει πλήρως. Εάν η στάθμη του νερού είναι πολύ χαμηλή, η συσκευή διάχυσης θα σταματήσει αυτόματα, μαζί με τη φωτεινή ένδειξη.

#### ΚΑΘΑΡΙΣΜΟΣ

Πάντοτε να απενεργοποιείτε και να αποσυνδέετε τη συσκευή διάχυσης από την πρίζα για τον καθαρισμό.

- Καθαρίστε τη δεξαμενή ανάμεσα σε κάθε γέμισμα με καθαρό νερό και ένα μαλακό πανί
- Για να καθαρίσετε το κεραμικό υπερήχων, αφαιρέστε το πλαστικό καπάκι που το προστατεύει και, στη συνέχεια, καθαρίστε το με ένα μαλακό πανί
- Για να εξασφαλίσετε μια καλή απόδοση, καθαρίστε τη δεξαμενή πριν χρησιμοποιήσετε ένα νέο άρωμα.
- Καθαρίστε την επιφάνεια, το κάλυμμα και το περίβλημα της συσκευής διάχυσης με ένα μαλακό πανί, αν χρειάζεται, και αποθηκεύστε σε ξηρό μέρος.
- Εάν το άρωμα αρχίσει να συσσωρεύεται στο υποστηρικτικό υπερήχων, σκουπίστε απαλά χρησιμοποιώντας ένα μαλακό πανί, χωρίς να χρησιμοποιήσετε μεταλλικά αντικείμενα
- Εάν το άρωμα αρχίσει να συσσωρεύεται στο καπάκι, σκουπίστε απαλά χρησιμοποιώντας μόνο ήπιο σαπούνι και νερό.
- Μην ξεπλύνετε απευθείας τη συσκευή διάχυσης με νερό και μην τη βυθίζετε στο νερό. Μην ρίχνετε νερό ή άλλα υγρά ή θραύσματα στην υποδοχή, ειδικά όταν αφαιρείτε την περιττή ποσότητα αρώματος.

#### ΑΣΦΑΛΕΙΑ

- Μην μετακινείτε, ανακινείτε ή αφήνετε τη συσκευή διάχυσης σε κλίση όταν περιέχει άρωμα, όταν είναι στην πρίζα ή σε λειτουργία. Παρομοίως, τα διάφορα εξαρτήματα της συσκευής διάχυσης δεν πρέπει να αποσυναρμολογούνται κατά τη διάρκεια της διάχυσης.
- Κρατήστε τη συσκευή διάχυσης από το κάτω μέρος όταν τη μετακινείτε.
- Ποτέ μην αφαιρείτε το κάλυμμα κατά τη διάρκεια της διάχυσης, μην τοποθετείτε τα δαχτύλιά σας ή οποιοδήποτε άλλο αντικείμενο στο άρωμα κατά τη χρήση της συσκευής.
- Διατηρήστε το τροφοδοτικό και το καλώδιο ρεύματος μακριά από ζεστές επιφάνειες
- Αποσυνδέστε τον προσαρμογέα κατά την πλήρωση, τον καθαρισμό ή τη μετακίνηση της συσκευής διάχυσης, ειδικά εάν δεν έχει χρησιμοποιηθεί για μεγάλο χρονικό διάστημα. Ποτέ μην αγγίζετε τον προσαρμογέα με υγρά χέρια. Ποτέ μην περιτυλίγετε ή καλύπτετε τον προσαρμογέα με ύφασμα, χαρτί κ.λπ.
- Να φυλάσσεται μακριά από τα κατοικίδια ζώα.
- Διατηρήστε τη συσκευή διάχυσης στεγνή, μακριά από τη θερμότητα, το νερό και προστατευμένη από τη σκόνη και την υγρασία.
- Μόνο για εσωτερική χρήση.
- Μην τοποθετείτε σκόπια τα μάτια, τη μύτη ή το στόμα σας κοντά στον αρωματισμένο ατμό.
- Για να αποφύγετε τον κίνδυνο πυρκαγιάς, ηλεκτροπληξίας, ζημιάς ή τραυματισμού, μην τοποθετείτε τη συσκευή διάχυσης: σε σκονισμένες περιοχές, σε κελκήμενες, ασταθείς ή ανομοιόμορφες επιφάνειες. Σε χώρους με καπνό, σε χώρους των οποίων η θερμοκρασία είναι υψηλότερη από 40°C.
- Οι μπαταρίες που χρησιμοποιούνται στο τηλεχειριστήριο μπορούν να παρουσιάσουν κίνδυνο πυρκαγιάς ή χημικών εγκαυμάτων αν χρησιμοποιηθούν ή αντικατασταθούν λαθασμένα. Μην επαναφορτίζετε, αποσυναρμολογείτε ή θερμαίνετε τη συσκευή σε θερμοκρασία πάνω από τους 100°C και μην την αποτεφώνετε. Αντικαταστήστε την μπαταρία με αντίστοιχη μπαταρία CR2025. Κρατήστε τα παιδιά μακριά από τις χρησιμοποιημένες μπαταρίες και απορρίψτε τις γρήγορα.

#### ΕΓΓΥΗΣΗ

Εγγύηση 2 χρόνων. Δείτε τους όρους εγγύησης στην ιστοσελίδα μας: [www.maison-berger.com](http://www.maison-berger.com)

#### ΔΥΣΛΕΙΤΟΥΡΓΙΑ (ΑΝΤΙΜΕΤΩΠΙΣΗ ΠΡΟΒΛΗΜΑΤΩΝ)

Σε περίπτωση ακατάλληλης διαμόρφωσης της συσκευής διάχυσης ή δυσλειτουργίας λόγω κακής συντήρησης, ανατρέξτε στην ακόλουθη λύση:

Είδος σφάλματος	Δεν εκκρίνεται ατμός μετά την ενεργοποίηση	Δεν εκκρίνεται ατμός, ούτε λίγο, ακόμη και με ικανοποιητική ποσότητα αρώματος				Παρουσία αρώματος στη δεξαμενή μετά την απενεργοποίηση	Το τηλεχειριστήριο δεν λειτουργεί	Σπινθήρες κατά τη σύνδεση	Χωρίς ρεύμα	
		Υπάρχουν μολυσματικά υλικά στο υποστηρικτικό υπερήχων.	Η ποσότητα του αρώματος υπερβαίνει τη μέγιστη στάθμη (80mL)	Η έξοδος του ατμού ενδέχεται να έχει μπλοκάρει.	Η υποδοχή μπορεί να αποκλειστεί				Η μπαταρία έχει τελειώσει	Η συσκευή διάχυσης δεν εντοπίζει το τηλεχειριστήριο
Ανάλυση ζητημάτων	Εάν η συσκευή διάχυσης αναβοβλίνει 5 φορές κατά την ενεργοποίηση, σας ειδοποιεί ότι η ποσότητα αρώματος στη δεξαμενή δεν επαρκεί.					Στο τέλος κάθε λειτουργίας μέχρι της δεκαμηνής, είναι φυσιολογικό να υπάρχουν υπολείμματα αρώματος				
Λύση	Προσθέστε ικανοποιητική ποσότητα αρώματος στη δεξαμενή	Καθαρίστε το υποστηρικτικό υπερήχων	Αδειάστε την πλεονάζουσα ποσότητα αρώματος	Αφαιρέστε το εμπόδιο από την έξοδο	Αφαιρέστε το εμπόδιο από την υποδοχή	Απορρίψτε το υπόλοιπο άρωμα και καθαρίστε με ένα μαλακό πανί και στη συνέχεια γεμίστε με ένα νέο άρωμα για τη συσκευή διάχυσης της Maison Berger paris	Αντικαταστήστε τη με μια μπαταρία CR2025	Προσανατολίστε το τηλεχειριστήριο προς τη συσκευή διάχυσης και πλησιάστε κοντά στη συσκευή (λιγότερο από 3 μέτρα)	Ξεκινήστε εισάγοντας το βύσμα DC στη συσκευή διάχυσης, στη συνέχεια συνδέστε το καλώδιο USB στον προσαρμογέα και στη συνέχεια συνδέστε τον σε μια πρίζα.	Επανατοποθετήστε σωστά. Πατήστε το πλήκτρο τροφοδοσίας

1. Συνδέστε το βύσμα του μετασχηματιστή DC (F) στη θύρα τροφοδοσίας που βρίσκεται κάτω από τη συσκευή διάχυσης. Τοποθετήστε τη σε μια σκληρή, επίπεδη επιφάνεια.
2. Αφαιρέστε το κάλυμμα της συσκευής διάχυσης (D), (προσοχή, το κάλυμμα μπορεί να αποτελείται από περισσότερα εξαρτήματα), ανοίξτε τη δεξαμενή διαλύματος (A) ανυψώνοντας το καπάκι (C). Προσθέστε το άρωμα (H) της συσκευής διάχυσης της Maison Berger Paris σε θερμοκρασία δωματίου στη δεξαμενή. Συμπληρώστε μόνο μέχρι την ένδειξη MAX (80mL). Το άρωμα της Maison Berger Paris είναι έτοιμο για χρήση, μην προσθέτετε νερό.
3. Κλείστε τη δεξαμενή αρώματος με το καπάκι (C), φροντίστε να επανατοποθετήσετε το καπάκι σωστά. Στη συνέχεια, επανατοποθετήστε το κάλυμμα (D), το οποίο ενδέχεται να αποτελείται από περισσότερα εξαρτήματα.
4. Συνδέστε τη συσκευή διάχυσης με τη θύρα USB (F) ή την πρίζα (E + F), εφόσον παρέχεται. Για να ενεργοποιήσετε τη συσκευή διάχυσης, μπορείτε να χρησιμοποιήσετε το τηλεχειριστήριο (G) ή το πλήκτρο (B) που βρίσκεται κάτω από τη βάση της συσκευής διάχυσης.
5. Ενεργοποίηση με το πλήκτρο κάτω από τη συσκευή διάχυσης (B)
  - 5.1. Πατήστε το πλήκτρο κάτω από τη συσκευή διάχυσης μία φορά για να την ενεργοποιήσετε σε λειτουργία συνεχούς διάχυσης, με ένα φως υψηλής έντασης.
  - 5.2. Πατήστε το πλήκτρο 2 φορές για διακοπτόμενη διάχυση με απαλό φως.
  - 5.3. Πατήστε το πλήκτρο 3 φορές για να απενεργοποιήσετε τη συσκευή διάχυσης.

#### 6. Απομακρυσμένη λειτουργία με το τηλεχειριστήριο (G)

Μπορείτε επίσης να χρησιμοποιήσετε το τηλεχειριστήριο για χειριστείτε τη συσκευή διάχυσης από απόσταση +/- 3 μέτρων:

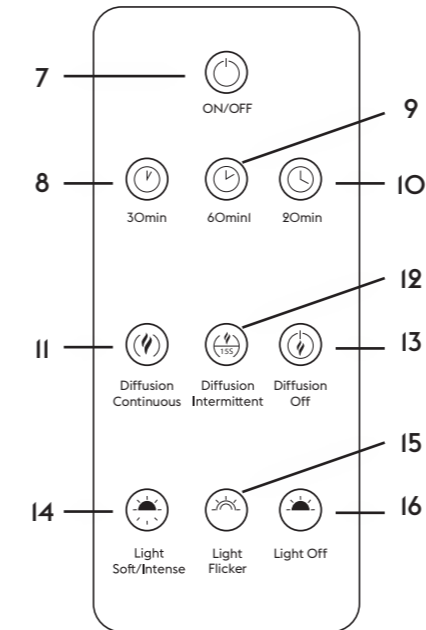

7. Πλήκτρο «ON/OFF», πατήστε μία φορά για να ενεργοποιήσετε τη συσκευή διάχυσης σε λειτουργία συνεχούς διάχυσης, με ένα φως υψηλής έντασης.. Πατήστε ξανά για να απενεργοποιήσετε τη συσκευή διάχυσης.

8. Πλήκτρο «30 min», πατήστε μία φορά για να ενεργοποιήσετε το χρονόμετρο για 30 λεπτά, η συσκευή διάχυσης αναβοβλίνει μία φορά για να ενεργοποιήσει την αυτόματη διακοπή λειτουργίας μετά από 30 λεπτά.

9. Πλήκτρο «60 min», πατήστε μία φορά για να ενεργοποιήσετε το χρονόμετρο για 60 λεπτά, η συσκευή διάχυσης αναβοβλίνει δυο φορές για να ενεργοποιήσει την αυτόματη διακοπή λειτουργίας μετά από 60 λεπτά.

10. Πλήκτρο «120 min», πατήστε μία φορά για να ενεργοποιήσετε το χρονόμετρο για 120 λεπτά, η συσκευή διάχυσης αναβοβλίνει τρεις φορές για να ενεργοποιήσει την αυτόματη διακοπή λειτουργίας μετά από 120 λεπτά.

11. Πλήκτρο «Diffusion Continuous», πατήστε για να ενεργοποιήσετε τη συνεχή διάχυση.

12. Πλήκτρο «Diffusion Intermittent», πατήστε για να ενεργοποιήσετε τη διακοπτόμενη διάχυση για 15 δευτερόλεπτα λειτουργίας και στη συνέχεια 15 δευτερόλεπτα παύσης. Αυτή η λειτουργία σας επιτρέπει να μειώσετε την ένταση του αρώματος.

13. Πλήκτρο «Diffusion off», πατήστε για να σταματήσετε τη διάχυση.

14. Πλήκτρο «Light soft/intense»,πατήστε μία φορά για απαλό φως. Πατήστε άλλη μια φορά για έντονο φως.

15. Πλήκτρο «Light flicker», πατήστε για να επιλέξετε λαμπερό φως.

16. Πλήκτρο «Light off», πατήστε για να απενεργοποιήσετε το φως.

#### ΧΕΙΡΙΣΜΟΣ ΑΠΟΡΡΙΜΑΤΩΝ

Στο τέλος της ζωής αυτής της συσκευής, μην την απορρίψετε μαζί με τα συνήθη οικιακά απορρίμματα. Μεταφέρετέ τη στο κέντρο απορριμμάτων της πόλης σας που προβλέπεται για τον σκοπό αυτό

	Ευρωπαϊκή δήλωση συμμόρφωσης
	Διπλή μόνωση
	Μην απορρίψετε μαζί με οικιακά απορρίμματα. Απορρίψτε σε κέντρο ανακύκλωσης

#### ΠΡΟΔΙΑΓΡΑΦΕΣ:

Υπερηχητική συχνότητα	3MHz
Ισχύς	MAX 10W
Χαρακτηριστικά εισόδου της τροφοδοσίας	100-240V - 50/60Hz 0.3A
Χαρακτηριστικά εξόδου της τροφοδοσίας	5V - 2A
Χωρητικότητα δεξαμενής	Max 80mL
Χρονική διάρκεια του αρώματος με τη δεξαμενή γεμάτη στα 80ml	περίπου 6 με 8 ώρες



العربية - طريقة الاستعمال

- قم بتوصيل قابس محول التيار المستمر (F) في فتحة الإمداد بالتيار الموجودة في أسفل جهاز المذرة. صنع الجهاز على سطح صلب ومستو.
- انزع غطاء المذرة (D)، انثبه بمكن أن يكون الغطاء من عدة أجزاء)، افتح خزان المحلول (A) وذلك برفع الغطاء (C). اضف العطر (H) للمذرة الكهربائية Maison Berger Paris في درجة الحرارة المحيطة للخزان. املا فقط حتى مؤشر الحد الأقصى MAX وهو (80 مل). عبوة العطر Maison Berger Paris جاهزة للاستعمال، لا تقم بإضافة الماء.
- اغلق خزان العطر بالغطاء (C)، واحرص على إعادة وضع الغطاء بشكل صحيح. ثم ضع الغلاف (D)، واثبه يمكن أن يكون الغلاف مكونا من عدة أجزاء.
- قم بتوصيل المذرة بواسطة المخرج USB الصورة (F) أو بقابس التيار (E+F)، إن كان مُباعًا مع الجهاز. لتشغيل المذرة يمكنك استخدام جهاز التحكم عن بعد (G) أو الزر (B) الموجود أسفل قاعدة المذرة.
- التشغيل بواسطة الزر الموجود أسفل المذرة (B)
  - اضغط على الزر الموجود أسفل المذرة لتشغيل المذرة لتوزيع المستمر للعطر مع إضاءة قوية.
  - اضغط مرتين على الزر لتوزيع المتقطع مع إضاءة خفيفة.
  - اضغط 3 مرات على الزر لإيقاف المذرة.
- التشغيل عن بُعد بواسطة جهاز التشغيل عن بُعد (G) يمكنك أيضا استخدام جهاز التشغيل عن بعد لتشغيل المذرة من مسافة +/- 3 أمتار:

- الزر «ON/OFF»، اضغط مرة واحدة لتشغيل المذرة لنشر العطر بشكل مستمر مع إضاءة قوية. اضغط مرة أخرى لإيقاف المذرة.
- الزر «30 دقيقة»، اضغط مرة لتشغيل المؤقت الزمني لمدة 30 دقيقة، فتومض المذرة مرة لتشغيل الإيقاف التلقائي بعد 30 دقيقة.
- الزر «60 دقيقة»، اضغط مرة لتشغيل المؤقت الزمني لمدة 60 دقيقة، فتومض المذرة مرتين لتشغيل الإيقاف التلقائي بعد 60 دقيقة.
- الزر «120 دقيقة»، اضغط مرة لتشغيل المؤقت الزمني لمدة 120 دقيقة، فتومض المذرة 3 مرات لتشغيل الإيقاف التلقائي بعد 120 دقيقة.

- الزر «Diffusion Continuous»، اضغط لتفعيل النشر المستمر للعطر.
- الزر «Diffusion Intermittent»، اضغط لتفعيل النشر المتقطع للعطر لمدة 15 ثانية ثم التوقف لمدة 15 ثانية. تتيح هذه الوظيفة خفض شدة نشر العطر.
- الزر «Diffusion off»، اضغط لإيقاف نشر العطر.
- الزر «Light soft/intense»، اضغط مرة واحدة من أجل ضوء خفيف. اضغط مرة أخرى من أجل ضوء شديد.
- الزر «Light flicker»، اضغط من أجل الحصول على ضوء وامض.

- الزر «Light off»، اضغط لإيقاف الضوء.

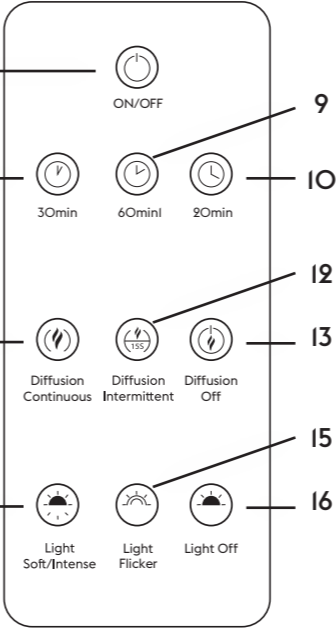

الفرنسية - التعليمات

### تنبيه

يمكن استخدام هذا الجهاز من قبل الأطفال على ألا يقل سنهم عن ثماني سنوات وأيضاً من قبل الأشخاص ذوي المهارات البدنية والحسية أو العقلية المحدودة أو الأشخاص قليلي الخبرة أو المعرفة، بشرط أن يخضعوا للإشراف السليم أو أن يتم إعطاؤهم التعليمات الخاصة بالجهاز وسلامتهم وأن يتم تجنب أي نوع من المخاطر. لا ينبغي أن يعيثر الأطفال بالجهاز. يجب الا يتم التنظيف أو الصيانة بواسطة المستخدم من قبل الأطفال دون الخضوع للإشراف. إذا تلف كابل الكهرباء، يجب استبداله بأخر أو بمجموعة أسلاك خاصة ومتوفرة لدى الشركة المصنعة أو خدمة ما بعد البيع مع الجهاز. يجب استخدام الجهاز فقط مع عبوات العطور المخصصة لمذرة العطور الكهربائية المصنوعة بمعرفة الشركة Maison Berger Paris. استخدام المواد الأخرى قد يتسبب في خطر حدوث تسمم أو مخاطر نشوب حريق.

ملاحظات

- لا تستخدم مياه الصرف أو الماء العسر الذي يحتوي على شوائب لتنظيف الخزان حتى لا تضر حوض الموجات فوق الصوتية.
- للمحافظة على الجهاز بشكل أفضل، يتم تخزين عبوات عطر Maison Berger Paris بعيداً عن الضوء وفي درجة حرارة الغرفة.
- لا تقم مطلقاً بهز عبوات عطر مذرة العطور الكهربائية Maison Berger Paris قبل الاستخدام.
- إذا كان اللعء يتجاوز المؤشر البصري للحد الأقصى للخزان، فإن هذا يمكن أن يقلل من شدة الرذاذ، بل قد يتوقف بشكل كامل. وإذا كان مستوى الماء منخفضاً جداً، فإن المذرة سوف تتوقف تلقائياً، وكذلك الضوء.

### التنظيف

- قم دائما بغلق المذرة وفصلها عن التيار الكهربائي من أجل تنظيفها.
- قم دائما بتنظيف الخزان عند كل مرة للملء وذلك باستخدام الماء الصافي وبواسطة قطعة قماش ناعمة
  - لتنظيف سيراميك الموجات فوق الصوتية، اسحب الطرف البلاستيكي الذي يحميه، ثم نظفه باستخدام قطعة قماش ناعمة.
  - لضمان الأداء الجيد، قم بتنظيف الخزان قبل استخدام عطر جديد.
  - قم بتنظيف السطح والغطاء وبقية المذرة بقطعة قماش ناعمة عند الحاجة وقم بتخزينها في مكان جاف.
  - إذا بدأ العطر في التراكم على حامل الموجات فوق الصوتية، قم بمسحه برفق باستخدام قطعة إسفنج خاصة بالتنظيف أو قطعة قماش ناعمة، دون استخدام أشياء معدنية.
  - إذا بدأ العطر في التراكم على الغطاء، قم بمسحه برفق باستخدام الصابون الناعم والماء فقط.
  - لا تقم بشطف المذرة بشكل مباشر أو عمرها في الماء. لا تصب الماء أو أية سوائل أخرى أو شوائب في الفتحة، خاصة عندما تنزع الزائد من العطر.

### السلامة

- لا تقم بتحريك أو هز أو إمالة المذرة عندما تكون ممتلئة بالعطر أو موصولة بالتيار الكهربائي أو في حالة التشغيل، كذلك لا يمكن فك الأجزاء المختلفة للمذرة أثناء نشر العطر.
- أمسك المذرة من الأسفل أثناء النقل.
- لا تقم مطلقاً بسحب الغطاء أثناء نشر العطر، ولا تضع أصابعك أو أي شيء آخر في العطر أثناء استخدام الجهاز.

- افضل كثة الإمداد بالتيار والكابل عن الأسطح الساخنة.
- افضل المحلول أثناء ملء المذرة أو تنظيفها أو نقلها، خصوصا إذا لم تكن تُستخدَم منذ فترة طويلة، لا تلمس المحلول مطلقاً بأيدي مبللة. لا تقم مطلقا بتغليف المحول أو تغطيته بقماش أو ورق، إلخ.
- ابتعد الحيوانات الأليفة عن الجهاز.
- احفظ المذرة في مكان جاف، بعيداً عن الحرارة والماء ومحمية من الأتربة والرطوبة.
- الاستخدام في الأماكن الداخلية فقط.
- لا تضع الأنف أو العينين أو الأنف أو الفم بشكل إرادي بالقرب من الرذاذ المُعطر.

- لتجنب خطر الحريق والصعق الكهربائي وأي تلف أو إصابة، لا تضع المذرة: في الأماكن التي بها أتربة أو على أسطح مائلة أو غير مستقرة أو غير مستوية. في الأماكن المليئة بالدخان وفي الغرف التي تزيد درجة حرارتها عن 40 درجة مئوية.
- البطارية التي على شكل زر موجودة في جهاز التحكم عن بُعد يمكن أن تمثل خطر الحريق أو الحريق الكيميائي إذا تمت معاملتها بشكل سيء أو استبدالها بشكل غير صحيح. لا تقم بإعادة شحنه ولا تفكيكه، ولا تقم بتسخين الجهاز إلى درجة حرارة تزيد عن 100 درجة مئوية ولا تقم بحرقه. استبدل حجر البطارية بأخر من طراز CR2025 مساو له. احفظ البطاريات المستخدمة بعيداً عن الأطفال وتخلص منها بسرعة.

### الضمان

الضمان لمدة سنتين. راجع شروط الضمان على موقعنا:

لا توجد كهرباء	شرار أثناء التوصل	جهاز التشغيل عن بُعد لا يعمل	وجود عطر في الخزان بعد الفلق	لا يوجد رذاذ أو يوجد رذاذ خفيف، حتى مع وجود عطر كافٍ	لا يوجد أي إخراج للرذاذ بعد التشغيل	ظاهرة الخلل
لم يتم تشغيل الكهرباء	كابل الـ USB غير موصول	المذرة لا تستشعر وجود جهاز التحكم عن بعد	في نهاية كل تشغيل حتى فراغ الخزان، من الطبيعي أن توجد كمية من العطر خفيفة متبقية	يمكن أن تكون الفتحة مسدودة	كمية العطر تتجاوز الحد الأقصى للخزان (٨٠ مل)	توجد ملونات على حامل الموجات فوق الصوتية
اضغط على الزر الطاقة	أعد الإدخال بشكل صحيح	قم بتوجيه جهاز التحكم عن بعد باتجاه المذرة بشكل صحيح، واقرب من المذرة (أقل من ٣ أمتار)	تخلص من العطر المتبقي ويطفئ باستخدام قطعة قماش ناعمة ثم املا بعطر جديد مخصص للمذرة الكهربائية Maison Berger Paris	أزل العائق عند الفتحة	أزل العائق عند المخرج	نظف حامل الموجات فوق الصوتية
		أبدأ بإدخال المقيس DC في المذرة، ثم قم بتوصيل الكابل UBS في المحول. وأخيراً قم بالتوصيل على مقيس التيار.	استبدال حجر البطارية بأخر من طراز CR٢٠٢٥		قم بفرغ الزائد من العطر	اضف ما يكفي من العطر في الخزان
		لا تلقىها مع المخلفات المنزلية. يتم التخلص منها في مركز إعادة التدوير				

المواصفات:

٣ ميغا هرتز	تردد الموجات فوق الصوتية
حد أقصى ١٠ واط	القدرة
١٠٠ - ٢٤٠ ظف - ٦٠/٥٠٠ هرتز، ٠,٣ أمبير	مواصفات متحل الإمداد بالكهرباء
٥ ظف - ٢٠ أمبير	مواصفات مخرج الإمداد بالكهرباء
٨٠ مل كحد أقصى	سعة الخزان
من ٦ إلى ٨ ساعات تقريبًا	مدة نشر العطر والخزان ممتلئ حتى ٨٠ مل

التعامل مع المخلفات

عند انتهاء عمر الجهاز، لا تلقيه مع المخلفات المنزلية المعتادة. احرص على أخذه إلى مركز التخلص من النفايات المخصص لهذا الغرض في مدينتك.

<span></span>	بيان المطابقة الأوروبية
<span></span>	العزل المزوج
<span></span>	لا تلقىها مع المخلفات المنزلية. يتم التخلص منها في مركز إعادة التدوير



MELAYU - ARAHAN

**AMARAN.** Peranti ini boleh digunakan oleh kanak-kanak yang berumur melebihi 8 tahun dan oleh individu dengan kemampuan fizikal, deria atau mental yang terjejas atau tidak mempunyai pengalaman atau pengetahuan, sekiranya mereka dipantau atau sekiranya arahan berkaitan penggunaan selamat peranti telah diberikan kepada mereka dan sekiranya risiko telah difahami. Kanak-kanak tidak seharusnya bermain dengan peranti ini. Pencucian dan penyelenggaraan pengguna tidak boleh dilakukan oleh kanak-kanak tanpa penyeliaan. Jika kabel kuasa rosak, ia mesti digantikan oleh kabel atau set khas yang tersedia daripada pengilang atau perkhidmatan selepas jualan. Peranti ini mesti digunakan dengan model bekalan kuasa berikut sahaja: AO62-501200EB yang dibekalkan bersama peranti. Peranti ini mesti digunakan dengan wangian isian semula untuk peresap elektrik Maison Berger Paris sahaja. Penggunaan bahan lain boleh mengakibatkan risiko toksik atau risiko kebakaran.

PERHATIAN

- Jangan gunakan air atau air liat yang mengandungi kekotoran untuk mencuci takungan supaya mengelakkan kerosakan kepada plat ultrabunyi
- Untuk pemuliharaan lebih baik, simpan isian semula wangian Maison Berger Paris jauh dari cahaya terus dan suhu ambien.
- Jangan sekali-kali menggongcang isian semula haruman untuk peresap elektrik Maison Berger Paris sebelum digunakan.
- Bila paras isian melebihi paras maksimum penunjuk tampak pada takungan, ini boleh mengurangkan keamatan kabus malah menyebabkan ia ditutup sepenuhnya. Jika paras air terlalu rendah, peresap akan berhenti secara automatik dan lampu akan terpadam.

PENCUCIAN

- Sentiasa matikan dan putus sambungan peresap untuk pencucian.
- Cuci takungan di antara setiap isian dengan air jernih dan dengan bantuan kain lembut
  - Untuk mencuci seramik ultrabunyi, tanggalkan penutup plastik perlindungan dan kemudian cucinya menggunakan kain lembut
  - Untuk memastikan prestasi yang baik, cuci takungan sebelum menggunakan haruman baharu.
  - Cuci permukaan, penutup dan bahagian luar peresap dengan kain lembut sekiranya perlu dan simpan di tempat kering.
  - Jika haruman mula terkumpul pada plat ultrabunyi, lapnya perlahan-lahan dengan bantuan span pencuci atau kain lembut, tanpa menggunakan apa-apa objek berlogam.
  - Jika haruman mula terkumpul pada penutup, lapnya dengan perlahan-lahan menggunakan sabun lembut dan air sahaja.
  - Jangan terus membilas peresap atau letakkan air di dalamnya. Jangan tuang air atau cecair lain atau puing di dalam slot, terutamanya apabila membuang lebihan haruman.

KESELAMATAN

- Jangan gerak, goncang atau sengetkan peresap apabila ia diisi dengan haruman, dipalam masuk atau sedang dikendalikan. Begitu juga, pelbagai bahagian peresap tidak boleh dibuka sewaktu sedang dikendalikan.
- Pegang bahagian bawah peresap apabila memindahkannya.
- Jangan sekali-kali menanggalkan penutup semasa resapan dan jangan letakkan jari anda atau apa-apa objek lain dalam haruman sewaktu penggunaan peranti.
- Pastikan bekalan kuasa dan kabel kuasa jauh dari permukaan panas.
- Cabut palam peranti dengan mengisi, mencuci atau mengalihkan peresap, lebih-lebih lagi sekiranya ia sudah lama tidak digunakan. Jangan sekali-kali menyentuh penyesuai dengan tangan basah. Jangan sekali-kali membalut atau menutup penyesuai dengan fabrik, kertas, dll.
- Simpan jauh daripada haiwan peliharaan rumah.
- Pastikan peresap kering, jauh daripada haba dan air serta dilindungi daripada debu dan kelembapan.
- Untuk kegunaan di tempat tertutup sahaja.
- Jangan secara sengaja meletakkan mata, hidung atau mulut anda berhampiran kabus haruman.
- Untuk mengelakkan sebarang risiko kebakaran, kejutan elektrik atau sebarang kerosakan atau kecederaan, jangan letakkan peresap: di kawasan berdebu, di atas permukaan bercerun, tidak stabil atau tidak rata. Di kawasan berasap, di dalam bilik di mana suhu melebihi 40°C.
- Bateri butang yang digunakan dalam alat kawalan jauh boleh menimbulkan risiko kebakaran atau letupan kimia sekiranya ia disalah guna atau digantikan secara salah. Jangan mengecasnya semula, jangan membukanya, jangan panaskan peranti pada suhu lebih tinggi daripada 100°C dan jangan membakarnya. Gantikan bateri dengan bateri CR2025, yang setara. Simpan jauh bateri lama daripada jangkauan kanak-kanak dan lupuskannya dengan segera.

JAMINAN

Jaminan 2 tahun Rujuk terma jaminan di laman web kami: [www.maison-berger.com](http://www.maison-berger.com)

PINCANG TUGAS (PENYELESAIAN MASALAH)

Disebabkan konfigurasi peresap yang tidak memuaskan atau pincang tugas ekoran penyelenggaraan yang tidak memuaskan, sila rujuk penyelesaian berikut:

Tanda kegagalan	Tiada pengewapan selepas menghidupkannya	Tiada kabus atau pengewapan kabus yang lembut, walaupun dengan haruman yang mencukupi			Rupa haruman di dalam takungan selepas pemataman	Alat kawalan jauh tidak berfungsi	Percikan api apabila memasukkan palam	Tiada bekalan elektrik			
<b>Analisis masalah</b>	Jika peresap berkelip 5 kali apabila dihidupkan, anda diberikan amaran bahawa jumlah haruman tidak mencukupi di dalam takungan.	Terdapat bahan cemar pada plat ultrabunyi	Jumlah haruman melebihi paras maksimum takungan (80ml)	Output kabus mungkin tersekat	Slot mungkin tersekat	Pada akhir tempoh penggunaan sehingga kosong, adalah biasa terdapat sedikit sisa haruman	Bateri telah habis digunakan	Peresap tidak dapat mengesan alat kawalan jauh	Kabel USB yang mula-mula dimasukkan ke dalam penyesuai dan kemudian soket sebelum memasukkan palam penyesuai DC	Kabel USB tidak disambung	Butang kuasa tidak ditekan
<b>Larutan</b>	Tambah haruman yang mencukupi ke takungan	Cuci plat ultrabunyi	Kosongkan lebihan haruman	Alih keluar halangan dari output kabus	Alih keluar halangan dari slot	Buang baki haruman dan cuci menggunakan kain lembut sebelum mengisi semula dengan haruman baharu untuk peresap elektrik Maison Berger Paris	Gantikan bateri dengan bateri CR2025.	Halakan alat kawalan jauh dalam arah peresap dan gerakan menghampiri peresap (kurang daripada 3 meter)	Mula dengan memasukkan palam DC ke dalam peresap, kemudian sambung kabel USB ke dalam penyesuai dan akhir sekali sambung ke soket kuasa.	Masukkan semula dengan betul	Tekan butang kuasa

BAHASA INGGERIS - PANDUAN PENGGUNA

1. Sambungkan palam penyesuai DC (F) dalam port bekalan yang terletak di bawah alat peresap. Letakkannya di atas permukaan keras dan rata.
2. Tanggalkan bahagian luar peresap (D), (amaran - bahagian luar mungkin dalam beberapa bahagian), buka takungan larutan (A) dengan mengangkat penutup (C). Tambah haruman (H) untuk peresap elektrik Maison Berger Paris ke takungan. Isikan ke paras MAKS yang ditunjukkan (80ml) sahaja. Isian semula haruman The Maison Berger Paris sedia untuk digunakan. Jangan tambah air.
3. Tutup takungan haruman dengan penutup (C), berhati-hati agar menempatkan kembali penutup dengan betul. Kemudian gantikan bahagian luar (D). Amaran - bahagian luar mungkin dalam beberapa bahagian.
4. Sambungkan peresap anda menggunakan port USB (F) atau ke soket utama (E+F), jika dibekalkan. Untuk mengendalikan peresap, anda boleh menggunakan alat kawalan jauh (G) atau butang (B) yang terletak di bawah tapak peresap.
5. Pengendalian dengan butang di bawah peresap (B)
  - 5.1. Tekan butang yang terletak di bawah peresap sekali untuk mengendalikan peresap anda dalam resapan berterusan dengan keamatan cahaya kuat.
  - 5.2. Tekan butang dua kali untuk resapan terputus-putus dengan cahaya lembut.
  - 5.3. Tekan butang 3 kali untuk mematikan peresap anda.

6. Pengendalian jauh dengan alat kawalan jauh (G)

Anda juga boleh menggunakan alat kawalan jauh untuk mengendalikan peresap pada jarak +/- 3 meter:

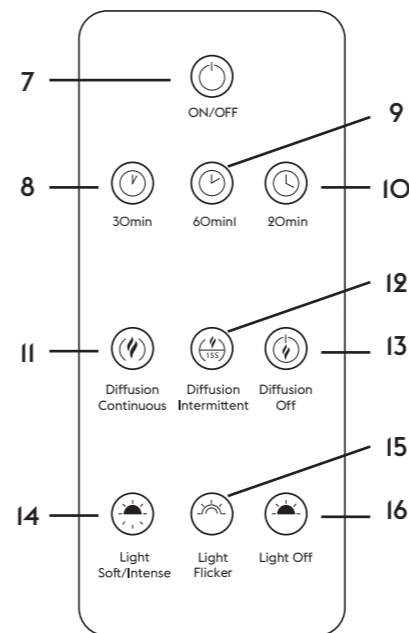

**7. Butang HIDUP/MATI:** Tekan sekali untuk menghidupkan peresap dalam resapan berterusan dengan keamatan cahaya kuat. Tekan sekali lagi untuk menutup peresap.

**8. butang 30 min:** Tekan sekali untuk mengaktifkan pemasa selama 30 minit. Peresap berkelip sekali untuk mengaktifkan hentian automatik selepas 30 minit.

**9. butang 60 min:** Tekan sekali untuk mengaktifkan pemasa selama 60 minit. Peresap berkelip dua kali untuk mengaktifkan hentian automatik selepas 60 minit.

**10. butang 120 min:** Tekan sekali untuk mengaktifkan pemasa selama 120 minit. Peresap berkelip tiga kali untuk mengaktifkan hentian automatik selepas 120 minit.

**11. Butang Resapan berterusan:** Tekan untuk mengaktifkan resapan berterusan.

**12. Butang Resapan terputus-putus:** Tekan untuk mengaktifkan resapan terputus-putus - 15 saat hidup dan 15 saat mati. Ciri ini membenarkan keamatan resapan haruman direndahkan.

**13. Butang Tutup Resapan:** Tekan untuk hentikan resapan.

**14. Butang Cahaya Lembut/Terang:** Tekan sekali untuk cahaya lembut. Tekan sekali untuk cahaya terang.

**15. Butang Kerlipan Cahaya:** Tekan untuk menukar cahaya berkelip.

**16. Butang Tutup Lampu:** Tekan untuk menutup lampu.

RAWATAN SISA

Pada akhir tempoh hayat peranti ini, jangan buang perkakas bersama-sama dengan sisa isi rumah biasa. Sila bawanya ke pusat kitar semula sisa di tempat anda

	Deklarasi pematuhan Eropah
	Penebatan berganda
	Jangan buang bersama-sama dengan sisa isi rumah. Lupuskan peranti di pusat kitar semula

SPESIFIKASI:

Frekuensi ultrabunyi	3MHz
Kuasa	MAKS IOW
Input bekalan kuasa ciri-ciri	100-240V - 50/60Hz 0.3A
Output bekalan kuasa ciri-ciri	5V - 2A
Kapasiti takungan	Maks 80ml
Tempoh kapasiti resapan haruman Takungan diisi ke 80ml	kira-kira 6 hingga 8 jam



### คำเตือน

อุปกรณ์นี้สามารถใช้งานได้โดยเด็กที่มีอายุมากกว่า 8 ปี และโดยบุคคลที่มีความสามารถทางร่างกาย สัมผัส หรือจิตใจลดลง หรือเป็นผู้ที่ขาดประสบการณ์หรือความรู้ หากบุคคลเหล่านั้นได้รับการเผาผลาญอย่างถูกต้อง หรือมีการมอบคำแนะนำเกี่ยวกับการใช้งานอย่างปลอดภัยให้ และถ้าเขาใจถึงความเสี่ยงต่าง ๆ เด็ก ๆ ไม่ควรเล่นกับอุปกรณ์ ผู้ใช้ที่ทำความสะอาดและบำรุงรักษาอุปกรณ์ไม่ควรเป็นเด็กที่ไม่มีการดูแล

หากสายไฟเสียหาย ให้เปลี่ยนเป็นสายไฟหรือชุดพิเศษที่จัดจำหน่ายจากผู้ผลิตหรือควรรีบบริการหลังการขาย อุปกรณ์ต้องใช้งานกับแหล่งจ่ายไฟรุ่น: A062-501200PB ที่ใหม่พร้อมกับอุปกรณ์ อุปกรณ์ต้องใช้งานกับน้ำหอมชนิดเติมสำหรับเดาน้ำม้นหอมไฟฟ้าของ Maison Berger Paris เท่านั้น การใช้อื่น ๆ อาจก่อให้เกิดความเสี่ยงที่จะเป็นพิษหรือความเสี่ยงที่จะเกิดเพลิงไหม้

- อย่าใช้น้ำใช้แล้วหรือน้ำกระด้างที่มีสิ่งเจือปนล้างขวดน้ำหอม เพื่อหลีกเลี่ยงความเสียหายต่อแผ่นอัลตราชาวด
- เพื่อรักษาคุณภาพ ให้จัดเก็บน้ำหอมชนิดเติม Maison Berger Paris ให้ห่างจากแสงแดดโดยตรง และเก็บไว้ในอุณหภูมิห้อง
- ห้ามเขย่าน้ำหอมชนิดเติมสำหรับเดาน้ำม้นหอมไฟฟ้าของ Maison Berger Paris ก่อนใช้งาน
- เมื่อระดับการเติมเกินระดับสูงสุดของขีดบอกบนขวดน้ำหอม อาจทำให้กล่องของเขมขณลดลงหรือทำให้เดาน้ำม้นหอมปิดเครื่อง หากระดับน้ำต่ำเกินไป เดาน้ำม้นหอมจะหยุดทำงานโดยอัตโนมัติ และไฟจะดับไป

### การทำความปลอดภัย

- ให้ปิดเครื่องและถอดปลั๊กเดาน้ำม้นหอมเสมอก่อนการทำความปลอดภัย
- ล้างขวดน้ำหอมระหว่างการเติมแต่ละครั้งด้วยน้ำสะอาด และใช้ฟ้านุ่มเช็ด
- เพื่อทำความสะอาดเชรามิกอัลตราชาวด ให้ถอดฝาปิดพลาสติก จากนั้นเช็ดด้วยฟ้านุ่ม
- เพื่อให้การทำงานมีประสิทธิภาพดี ให้ล้างขวดน้ำหอมก่อนใช้น้ำหอมใหม่
- เช็ดทำความสะอาดพื้นผิว ฝาปิด และภายนอกของเดาน้ำม้นหอมด้วยฟ้านุ่ม ถ้าจำเป็น และจัดเก็บไว้ในที่แห้ง
- หากมีความร้อนเพิ่มสะสมบนแผ่นอัลตราชาวด ให้เช็ดคราบน้ำม้นออกด้วยฟองน้ำทำความสะอาดหรือฟ้านุ่ม โดยไม่ใช้วัตถุโลหะใด ๆ
- หากเริ่มมีความร้อนสะสมบนฝา ให้เช็ดคราบออกเบา ๆ โดยใช้น้ำผสมสบู่อ่อนเท่านั้น
- อย่าล้างเดาน้ำม้นหอมกับน้ำโดยตรงหรือแช่เตาลงในน้ำ อย่าเทน้ำหรือของเหลวหรือเศษขยะอื่น ๆ ลงในช่อง โดยเฉพาะเมื่อจัดคราบน้ำหอมส่วนเกิน

### ความปลอดภัย

- อย่าขยับ เขย่า หรือเอียงเดาน้ำม้นหอม เมื่อเติมน้ำหอมลงไปแล้ว หรือเมื่อเตาเสียบปลั๊กหรือกำลังทำงานอยู่ ทั้งนี้ ส่วนต่าง ๆ ของเดาน้ำม้นหอมไม่สามารถแยกชิ้นส่วนได้ขณะกำลังทำงานอยู่เช่นเดียวกัน
- ถอดเดาน้ำม้นหอมโดยประคองตามล่างขณะเคลื่อนย้าย
- ห้ามถอดฝาครอบที่กำลังกระจายกลิ่นนหอม และอย่าเหยียบหรือวัตถุอื่นใดลงในน้ำหอมระหว่างการใช้งานอุปกรณ์
- เก็บแหล่งจ่ายไฟและสายไฟให้ห่างจากพื้นผิวร้อน
- ให้ถอดปลั๊กอุปกรณ์ขณะเติม ทำความปลอดภัย หรือเคลื่อนย้ายเดาน้ำม้นหอม โดยเฉพาะเมื่อใช้งานมาเป็นเวลานาน ห้ามสัมผัสและปลั๊กด้วยมือเปียกเด็ดขาด ห้ามห่อหรือคลุมอะแดปเตอร์ด้วยผ้ากระดาษ ฯลฯ
- เก็บให้ห่างจากสัตว์เลี้ยง
- เก็บเดาน้ำม้นหอมในที่แห้ง ห่างจากความร้อนและน้ำ และปกป้องจากฝุ่นและความชื้น
- สำหรับการใช้งานในบริเวณนั้น
- อย่ายืนเตา umping หรือปากเขาใกล้ละอองน้ำหอม
- ห้ามวางเดาน้ำม้นหอมในบริเวณที่มีฝุ่นมาก บนพื้นเอียง พื้นที่ไม่มั่นคง หรือไม่ราบเรียบ เพื่อหลีกเลี่ยงความเสี่ยงที่จะเกิดเพลิงไหม้ ไฟฟ้าช็อต ความเสียหาย หรือการบาดเจ็บใด ๆ ในบริเวณที่มีควัน ในห้องที่มีอุณหภูมิสูงกว่า 40°C
- ถ่านกระดุมที่ใช้ในรีโมตคอนโทรลอาจมีความเสี่ยงที่ก่อให้เกิดเพลิงไหม้หรือแผลไหม้จากสารเคมี ถ้าใช้งานหรือเปลี่ยนถ่านอย่างไม่ถูกต้อง อย่าซาร่งถ่าน อย่าแยกชิ้นส่วน อย่าให้อุปกรณ์ได้รับความร้อนสูงเกิน 100°C และอย่าเอาอุปกรณ์ เติมน้ำตามด้วยถ่าน CR2025 ที่เทียบเท่ากัน เก็บถ่านเก่าให้ห่างจากมือเด็กและนำไปทิ้งโดยเร็วที่สุด

### การรับประกัน

รับประกัน 2 ปี โปรดศึกษาเงื่อนไขการรับประกันทางเว็บไซต์ของเรา [www.maison-berger.com](http://www.maison-berger.com)

### การทำงานผิดปกติ (การแก้ไขปัญหา)

โปรดอ้างอิงวิธีแก้ไขดังต่อไปนี้ หากพบปัญหาจากการประกอบเดาน้ำม้นหอมไม่ถูกต้อง หรือการทำงานผิดปกติเนื่องจากการบำรุงรักษาไม่ดี:

สัญญาณความล้มเหลว	ไม่มีละอองหมอกหลังเปิดอุปกรณ์	ไม่มีละอองหมอก หรือน้ำเบา ๆ แม้จะมีน้ำหอมเพียงพอ	ลักษณะของน้ำหอมในขวดน้ำหอมหลังจากหมด	รีโมตคอนโทรลไม่ทำงาน	เกิดประกายไฟเมื่อเสียบปลั๊ก	ไม่มีไฟฟ้า					
การวิเคราะห์ปัญหา	หากเดาน้ำม้นหอมกะพริบ 5 ครั้งเมื่อเปิดเครื่อง คือการแจ้งเตือนว่าปริมาณน้ำหอมในขวดน้ำหอมไม่เพียงพอ	มีคราบน้ำม้นบนแผ่นอัลตราชาวด	ปริมาณน้ำหอมเกินขีดสูงสุดของขวดน้ำหอม (80 มล.)	ช่องพื้นและช่องอากาศอุดตัน	ช่องอากาศอุดตัน	เมื่อใกล้หมดจนกระทั่งหมด เป็นเรื่องปกติที่อาจมีคราบน้ำหอมเล็กน้อย	ถ่านหมด	เดาน้ำม้นหอมตรวจจบริโมตคอนโทรลไม่พบ	สาย USB ต่อเข้ากับอะแดปเตอร์ก่อน จากนั้นต่อกับเตารับก่อนจะเสียบปลั๊กของอะแดปเตอร์ DC	ไม่เชื่อมต่อกับสาย USB	ไม่ได้กดปุ่มเปิดเครื่อง
วิธีแก้ไข	เติมน้ำหอมลงในขวดน้ำหอมให้เพียงพอ	เช็ดทำความสะอาดแผ่นอัลตราชาวด	เทน้ำหอมส่วนเกินออก	กำจัดคราอุดตันจากช่องพื้นและช่องอากาศ	กำจัดคราอุดตันจากช่อง	ทั้งน้ำหอมส่วนที่เหลือและเช็ดทำความสะอาดโดยใช้น้ำหมอกเติม น้ำหอมใหม่สำหรับเดาน้ำม้นหอมไฟฟ้า Maison Berger Paris	เปลี่ยนถ่านด้วยถ่าน CR2025	รีโมตคอนโทรลไปยังทิศทางของเดาน้ำม้นหอม และขยับเข้าใกล้เดาน้ำม้นหอม (ให้ไกลกว่า 3 เมตร)	เริ่มต้นโดยเสียบปลั๊ก DC เข้ากับเดาน้ำม้นหอม จากนั้นต่อสาย USB เข้ากับอะแดปเตอร์ จากนั้นจึงเสียบเข้ากับเตารับไฟฟ้า	ใส่ใหม่ให้ถูกต้อง	กดปุ่มเปิดเครื่อง

1. ต่ปลั๊กของอะแดปเตอร์ DC (F) ในพอร์ตจ่ายไฟที่อยู่ใต้อุปกรณ์เดาน้ำม้นหอม วางอุปกรณ์ไว้บนพื้นผิวราบเรียบและแข็ง
2. ถอดชิ้นส่วนภายนอกของเดาน้ำม้นหอม (D) (คำเตือน - ชิ้นส่วนภายนอกอาจมีหลายส่วน) เปิดขวดน้ำหอม (A) โดยยกฝาด (C) ขึ้นมา เติมน้ำหอม (H) สำหรับเดาน้ำม้นหอมไฟฟ้า Maison Berger Paris ลงในขวดน้ำหอม เติมน้ำจนถึงขีดสูงสุดที่ระบุเท่านั้น (80 มล.) น้ำหอมชนิดเติม Maison Berger Paris พร้อมใช้งานแล้ว ไม่ต้องเติมน้ำ
3. ปิดขวดน้ำหอมด้วยฝาด (C) โดยปิดฝาดให้อยู่ในตำแหน่งที่ถูกต้องอย่างรอบคอบ จากนั้นติดตั้งชิ้นส่วนภายนอก (D) กลับเข้าที่ คำเตือน - ชิ้นส่วนภายนอกอาจมีหลายส่วน
4. เชื่อมต่อเดาน้ำม้นหอมโดยใช้พอร์ต USB (F) หรือต่อเข้ากับเตารับหลัก (E+F) ถ้ามีให้เพื่อใช้งานเดาน้ำม้นหอม คุณสามารถใช้รีโมตคอนโทรล (G) หรือปุ่ม (B) ที่อยู่ใต้ฐานของเดาน้ำม้นหอมได้
5. การใช้งานด้วยปุ่มที่อยู่ใต้เดาน้ำม้นหอม (B)
  - 5.1. กดปุ่มที่อยู่ใต้เดาน้ำม้นหอมหนึ่งครั้งเพื่อให้เดาน้ำม้นหอมกระจายน้ำหอมต่อเนื่องพร้อมเปิดแสงไฟสว่าง
  - 5.2. กดปุ่ม 2 ครั้งสำหรับการกระจายน้ำหอมเป็นระยะพร้อมเปิดไฟนุ่มนวล
  - 5.3. กดปุ่ม 3 ครั้งเพื่อปิดเดาน้ำม้นหอม
6. การใช้งานระยะไกลด้วยรีโมตคอนโทรล (G)
 

คุณยังสามารถใช้รีโมตคอนโทรลเพื่อใช้งานเดาน้ำม้นหอมได้จากระยะประมาณ +/- 3 เมตร:

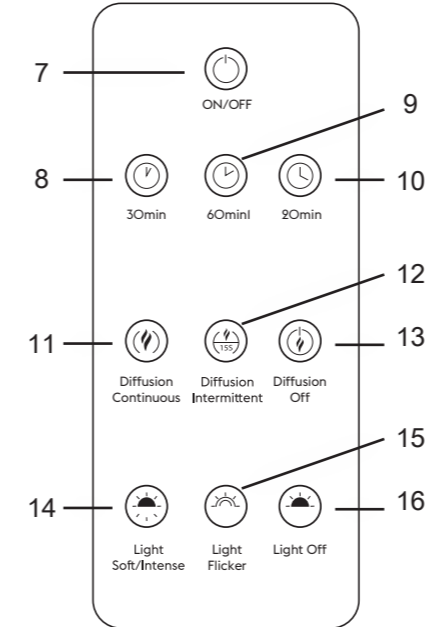

7. ปุ่มเปิด/ปิด: กดหนึ่งครั้งเพื่อเปิดเดาน้ำม้นหอมให้กระจายน้ำหอมต่อเนื่องพร้อมเปิดแสงไฟสว่าง กดอีกครั้งเพื่อปิดเดาน้ำม้นหอม
8. ปุ่ม 30 นาที: กดหนึ่งครั้งเพื่อเปิดตัวจับเวลา 30 นาที เดาน้ำม้นหอมกะพริบหนึ่งครั้งเพื่อเปิดการหยุดอัตโนมัติหลังจากผ่านไป 30 นาที
9. ปุ่ม 60 นาที: กดหนึ่งครั้งเพื่อเปิดตัวจับเวลา 60 นาที เดาน้ำม้นหอมกะพริบสองครั้งเพื่อเปิดการหยุดอัตโนมัติหลังจากผ่านไป 60 นาที
10. ปุ่ม 120 นาที: กดหนึ่งครั้งเพื่อเปิดตัวจับเวลา 120 นาที เดาน้ำม้นหอมกะพริบสามครั้งเพื่อเปิดการหยุดอัตโนมัติหลังจากผ่านไป 120 นาที
11. ปุ่มกระจายน้ำหอมต่อเนื่อง: กดเพื่อให้กระจายน้ำหอมต่อเนื่อง
12. ปุ่มกระจายน้ำหอมเป็นระยะ: กดเพื่อให้กระจายน้ำหอมเป็นระยะ คือ กระจาย 15 วินาทีและหยุด 15 วินาที คุณสมบัตินี้ช่วยให้ความเข้มข้นของการกระจายน้ำหอมเบาบางลง
13. ปุ่มปิดการกระจายน้ำหอม: กดเพื่อหยุดการกระจายน้ำหอม
14. ปุ่มไฟนุ่มนวล/ไฟสว่าง: กดหนึ่งครั้งเพื่อเปิดไฟนุ่มนวล กดอีกครั้งเพื่อเปิดไฟสว่าง
15. ปุ่มไฟกะพริบ: กดเพื่อเปลี่ยนเป็นไฟกะพริบ
16. ปุ่มปิดไฟ: กดเพื่อปิดไฟ

การรับประกันของเสีย

เมื่ออุปกรณ์สิ้นสุดอายุการใช้งาน ห้ามทิ้งเครื่องใช้ร่วมกับขยะครัวเรือนทั่วไป โปรดนำอุปกรณ์ไปยังศูนย์รีไซเคิลของเสียในท้องถิ่นของคุณ

	ประกาศความสอดคล้องของสหภาพยุโรป
	จำนวนสองชิ้น
	ห้ามทิ้งรวมกับขยะครัวเรือนทิ้งอุปกรณ์ในศูนย์รีไซเคิล

ข้อมูลจำเพาะ:	
ความถี่อัลตราชาวด	3MHz
ไฟฟ้า:	สูงสุด 10W
ลักษณะอินพุตการจ่ายไฟฟ้า	100-240V - 50/60Hz 0.3A
ลักษณะเอาต์พุตการจ่ายไฟฟ้า	5V - 2A
ความจุของขวดน้ำหอม	สูงสุด 80 มล.
ระยะเวลาในการกระจายน้ำหอมเมื่อเติมน้ำม้นในขวดถึง 80 มล.	ประมาณ 6 ถึง 8 ชั่วโมง

BAHASA INDONESIA - PETUNJUK

**PERINGATAN.** Perangkat ini bisa digunakan oleh anak-anak yang berusia di atas 8 tahun dan oleh individu yang mengalami gangguan fisik, sensorik, atau mental, atau oleh individu yang belum pernah menggunakannya sebelumnya, jika dipantau dengan benar atau jika petunjuk yang terkait dengan penggunaan perangkat yang aman telah diberitahukan kepada mereka dan jika risikonya telah dipahami dengan saksama. Jangan biarkan anak-anak bermain dengan perangkat ini. Tindakan pembersihan dan pemeliharaan pengguna tidak boleh dilakukan oleh anak-anak tanpa pengawasan dari orang dewasa. Kabel daya yang rusak harus diganti dengan kabel daya atau set khusus yang disediakan oleh produsen atau layanan purna jualnya. Perangkat hanya boleh digunakan dengan model catu daya: AO62-50I2OOEB yang disertakan bersama dengan perangkat. Perangkat hanya boleh digunakan dengan produk wewangian isi ulang untuk diffuser listrik Maison Berger Paris. Penggunaan zat lain bisa menyebabkan risiko keracunan atau kebakaran.

CATATAN

- Jangan menggunakan air bekas atau air dengan tingkat kesadahan tinggi yang mengandung kotoran untuk membersihkan wadah agar tidak merusak pelat ultrasound-nya.
- Untuk daya tahan yang lebih lama, simpan produk wewangian isi ulang Maison Berger Paris di tempat yang tidak terpapar pada sinar matahari langsung dan pada suhu kamar.
- Jangan sekali-kali mengocok produk wewangian isi ulang untuk diffuser listrik Maison Berger Paris sebelum digunakan.
- Intensitas kabut wewangian bisa berkurang atau perangkat bisa mati total jika wewangian diisi melebihi level indikator visual maksimal pada wadah. Jika level air terlalu rendah, diffuser akan berhenti secara otomatis dan lampu indikator akan dimatikan.

PEMBERSIHAN

- Selalu matikan dan lepaskan diffuser dari sambungan listrik sebelum melakukan tindakan pembersihan.
- Bersihkan wadah dengan air bersih dan kain lembut di antara setiap pengisian produk wewangian
  - Untuk membersihkan keramik ultrasound, lepaskan tutup plastik pelindung lalu bersihkan dengan kain yang lembut
  - Untuk memastikan kinerja yang baik, bersihkan wadah sebelum mengisi produk wewangian yang baru.
  - Bersihkan permukaan, penutup, dan bagian luar diffuser dengan kain yang lembut, bila perlu, dan simpan di tempat yang kering.
  - Jika wewangian mulai menumpuk pada pelat ultrasound, bersihkan secara perlahan menggunakan spons pembersih atau kain yang lembut. Jangan gunakan benda logam.
  - Jika wewangian mulai menumpuk pada penutup, bersihkan secara perlahan menggunakan sabun yang ringan dan air.
  - Jangan langsung membilas diffuser atau mencelupkannya ke dalam air. Jangan menuangkan air atau cairan lain atau serpihan benda lain ke dalam slot, khususnya saat mengeluarkan kelebihan produk wewangian yang disimpan ke dalamnya.

KESELAMATAN

- Jangan memindahkan, mengguncang, atau memiringkan diffuser saat terisi wewangian, saat terhubung ke stopkontak listrik, atau saat sedang beroperasi. Selain itu, jangan pula membongkar diffuser saat sedang dioperasikan.
- Pegang bagian bawah diffuser saat memindahkannya.
- Jangan pernah melepas penutup selama proses difusi dan jangan letakkan jari Anda atau benda lain di dalam wewangian saat menggunakan perangkat.
- Jauhkan catu daya dan kabel daya dari permukaan yang panas.
- Lepaskan sambungan listrik perangkat saat mengisi ulang, bersihkan, atau memindahkan diffuser, khususnya jika perangkat tidak digunakan dalam jangka waktu yang lama. Jangan pernah menyentuh adaptor dengan tangan yang basah. Jangan pernah membungkus atau menutup adaptor dengan kain, kertas, dll.
- Jauhkan dari binatang peliharaan.
- Jaga agar diffuser tetap kering, jauhkan dari sumber panas dan air, dari debu dan kelembapan secara berlebihan.
- Untuk penggunaan dalam ruang saja.
- Jangan sengaja menempatkan mata, hidung, atau mulut Anda di dekat kabut wewangian.
- Untuk menghindari risiko kebakaran, sengan listrik, kerusakan, atau cedera, jangan letakkan diffuser di area yang berdebu, pada permukaan yang miring, tidak stabil, atau tidak rata. Di area berasap, di ruangan dengan suhunya di atas 40 °C.
- Baterai kancing yang digunakan pada perangkat kendali jarak jauh bisa menimbulkan risiko kebakaran atau luka bakar kimia jika digunakan atau diganti secara tidak benar. Jangan mengisi ulang, membongkar, atau memanaskan perangkat pada suhu di atas 100 °C dan jangan membakarnya. Ganti baterai dengan baterai CR2025 yang setara. Jauhkan baterai lama dari jangkauan anak-anak dan buanglah dengan segera.

GARANSI

Garansi selama 2 tahun  
Konsultasikan persyaratan garansi di situs web kami: [www.maison-berger.com](http://www.maison-berger.com)

MALAFUNGSI (PEMECAHAN MASALAH)

Perhatikan solusi berikut ini untuk memecahkan masalah yang terkait dengan kesalahan konfigurasi diffuser atau malafungsi yang terkait dengan kesalahan pada tindakan pemeliharaan:

Tanda kegagalan/kerusakan perangkat	Tidak ada penguapan setelah produk dinyalakan	Tidak ada penguapan kabut atau kabut yang lembut, meskipun wewangian sudah diisi dalam jumlah yang cukup pada wadah	Tampilan produk wewangian pada wadah setelah kedaluwarsa	Perangkat kendali jarak jauh tidak berfungsi	Percikan api saat mencolokkan kabel daya ke stopkontak	Tidak ada daya listrik					
Analisis masalah	Lampu diffuser yang berkedip sebanyak 5 kali saat dinyalakan menandakan bahwa wewangian di dalam wadah tidak mencukupi.	Terdapat polutan pada pelat ultrasound	Jumlah wewangian melebihi level maksimal pada wadah (80 ml)	Saluran keluar kabut mungkin terhalang	Slot mungkin terhalang	Normal jika terdapat sedikit residu parfum pada akhir periode penggunaan	Daya baterai habis	Diffuser tidak mendeteksi adanya perangkat kendali jarak jauh	Kabel USB pertama kali dihubungkan ke adaptor, lalu ke soket sebelum menghubungkannya ke steker adaptor DC	Kabel USB tidak terhubung	Tombol daya belum ditekan
	Larutan	Tambahkan wewangian dalam jumlah yang memadai ke wadah	Bersihkan pelat ultrasound	Tuangkan wewangian yang berlebih	Lepaskan atau bersihkan penghalang dari saluran keluar kabut	Lepaskan atau bersihkan penghalang dari slot	Buang produk wewangian yang tersisa dan bersihkan dengan kain lembut sebelum mengisi wadah ulang dengan produk wewangian baru untuk diffuser listrik Maison Berger Paris	Ganti baterai dengan baterai CR2025.	Arahkan perangkat kendali jarak jauh ke diffuser dan bergeraklah mendekati diffuser (hingga kurang dari 3 meter)	Mulailah dengan menghubungkan steker DC ke diffuser, lalu hubungkan kabel USB ke adaptor, dan hubungkan ke stopkontak.	Pasangkan kembali dengan benar

BAHASA INGGRIS - PANDUAN PENGGUNA

1. Hubungkan colokan adaptor DC (F) ke port pasokan daya yang terletak di bawah perangkat diffuser. Tempatkan pada permukaan yang kokoh dan rata.
2. Lepaskan bagian luar diffuser (D), (peringatan - bagian luarnya bisa terdiri dari beberapa bagian), buka wadah larutan (A) dengan mengangkat penutup (C). Tambahkan produk wewangian (H) untuk diffuser listrik Maison Berger Paris ke dalam wadah. Isi hingga level MAKS. yang tertera (80 ml) saja. Produk Maison Berger Paris kini siap untuk digunakan. Jangan tambahkan air.
3. Tutup wadah wewangian dengan penutup (C), perhatikan dan pasang penutupnya dengan benar. Lalu pasang kembali bagian luarnya (D). Peringatan - bagian luarnya bisa terdiri dari beberapa bagian.
4. Hubungkan perangkat diffuser menggunakan port USB (F) atau ke stopkontak listrik (E+F), bila disediakan. Untuk mengoperasikan diffuser, Anda bisa menggunakan perangkat kendali jarak jauh (G) atau tombol (B) yang terletak di bagian bawah diffuser.

5. Pengoperasian dengan tombol di bagian bawah diffuser (B)

- 5.1. Tekan tombol yang terletak di bagian bawah diffuser satu kali untuk mengoperasikannya dalam mode difusi berkelanjutan dengan intensitas cahaya yang kuat.
- 5.2. Tekan tombol dua kali untuk mengoperasikan mode difusi intermiten dengan intensitas cahaya yang lembut.
- 5.3. Tekan tombol 3 kali untuk mematikan diffuser.

6. Operasi jarak jauh dengan perangkat kendali jarak jauh (G)

Anda juga bisa menggunakan perangkat kendali jarak jauh untuk mengoperasikan diffuser pada jarak +/- 3 meter:

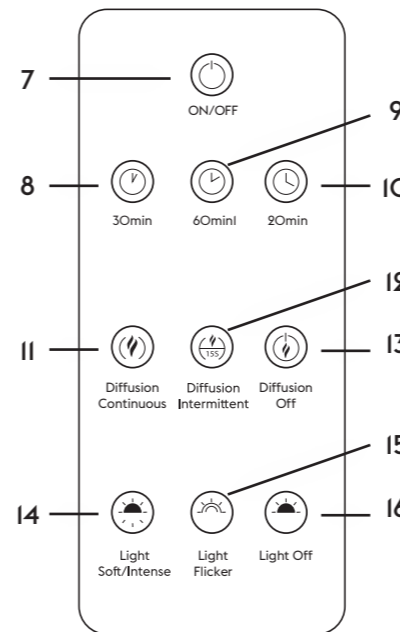

**7. Tombol NYALA/MATI:** Tekan sekali untuk menghidupkan diffuser dalam mode difusi berkelanjutan dengan intensitas cahaya yang kuat. Tekan sekali lagi untuk mematikan diffuser.

**8. Tombol 30 menit:** Tekan sekali untuk mengaktifkan pewaktu selama 30 menit. Lampu diffuser berkedip sekali untuk mengaktifkan penghentian operasi otomatis setelah 30 menit.

**9. Tombol 60 menit:** Tekan sekali untuk mengaktifkan pewaktu selama 60 menit. Lampu diffuser berkedip dua kali untuk mengaktifkan penghentian operasi otomatis setelah 60 menit.

**10. Tombol 120 menit:** Tekan sekali untuk mengaktifkan pewaktu selama 60 menit. Lampu diffuser berkedip tiga kali untuk mengaktifkan penghentian operasi otomatis setelah 120 menit.

**11. Tombol Difusi Berkelanjutan:** Tekan untuk mengaktifkan mode difusi berkelanjutan.

**12. Tombol Difusi Intermiten:** Tekan untuk mengaktifkan mode difusi intermiten - 15 detik aktif dan 15 detik mati. Fitur ini memungkinkan penurunan intensitas difusi wewangian.

**13. Tombol Difusi Mati:** Tekan untuk menghentikan difusi.

**14. Tombol Cahaya Lembut/Kuat:** Tekan sekali untuk cahaya yang lembut. Tekan sekali lagi untuk cahaya yang kuat.

**15. Tombol Lampu Berkedip:** Tekan untuk mengubah cahaya lampu menjadi berkedip-kedip.

**16. Tombol Lampu Mati:** Tekan untuk mematikan lampu.

PENGOLAHAN LIMBAH

Jangan membuang perangkat ini bersama dengan limbah rumah tangga biasa di akhir masa pakainya. Bawalah ke pusat daur ulang limbah setempat Anda

	Deklarasi Kesesuaian Dengan Peraturan di Eropa
	Isolasi ganda
	Jangan membuangnya bersama dengan limbah rumah tangga. Buang perangkat di pusat daur ulang saja

SPESIFIKASI:

Frekuensi ultrasound	3MHz
Daya	MAKS. 10W
Karakteristik catu daya masukan	100-240V - 50/60Hz, 0,3A
Karakteristik catu daya keluaran	5V - 2A
Kapasitas wadah	Maks. 80 ml
Durasi kapasitas difusi wewangian Wewangian diisi hingga 80 ml	sekitar 6 hingga 8 jam

## हवि - नरिदेश

चेतावनी, इस डवाइस का इस्तेमाल 8 साल से ज़्यादा उमर के बच्चों द्वारा और कम शारीरिक, संवेदी या मानसिक क्षमताओं या अनुभव या ज्ञान से रहित लोगों द्वारा किया जा सकता है, अगर उनकी सही नगिरानी की जाती है या अगर उन्हें डवाइस के सुरक्षित इस्तेमाल से संबंधित नरिदेश दिए गए हैं और अगर जोखिम समझ लिए गए हैं। बच्चों को डवाइस के साथ खेलना नहीं चाहिए। उपयोगकरता द्वारा की जाने वाली डवाइस की सफ़ाई और रखरखाव, पर्यवेक्षण के बिना बच्चों द्वारा नहीं किया जाना चाहिए। अगर पावर केबल को नुकसान हो गया है, तो इसे नरिमाता या उसके बिक्री के बाद सेवा केंद्र से उपलब्ध केबल या वशिष सेट द्वारा बदला जाना चाहिए। डवाइस का इस्तेमाल केवल पावर आपूर्ति मांडल के साथ किया जाना चाहिए: A062-501200EB डवाइस के साथ प्रदान किया गया। डवाइस का इस्तेमाल केवल मैसन बरजर पेरिस (Maison Berger Paris) इलेक्ट्रिक डफ़्यूज़र के लिए सुगंध रफिलि के साथ किया जाना चाहिए। अन्य पदार्थों के इस्तेमाल से वषिकृत जोखिम या आग लगने का ख़तरा हो सकता है।

- नोट्स
- अल्ट्रा-साउंड प्लेट को नुक़सान से बचाने के लिए रज़िर्बॉयर को साफ़ करने के लिए इस्तेमाल किए गए पानी या अशुद्धियों वाले खारे पानी का इस्तेमाल न करें।
- बेहतर संरक्षण के लिए, मैसन बरजर पेरिस सुगंध रफिलि को सीधे प्रकाश से दूर और प्रविश के तापमान पर स्टोर करें।
- इस्तेमाल से पहले मैसन बरजर पेरिस इलेक्ट्रिक डफ़्यूज़र के लिए सुगंध को क़भी न हलियाएँ।
- जब भरने का स्तर रज़िर्बॉयर पर दृश्य संकेतक के अधिकतम स्तर से ज़्यादा हो जाता है, तो यह धुँध की तीव्रता को कम कर सकता है या यहाँ तक किइसे पूरी तरह बंद कर सकता है। अगर पानी का स्तर बहुत कम है, तो डफ़्यूज़र स्वतः बंद हो जाएगा और प्रकाश बंद हो जाएगा।

<p>सफ़ाई</p>
<p>सफ़ाई के लिए हमेशा डफ़्यूज़र बंद और डसिकनेक्ट करें।</p> <ul style="list-style-type: none"><li>रज़िर्बॉयर को परत्यक भराव के बीच साफ़ पानी और मुलायम कपड़े से साफ़ करें</li> <li>अल्ट्रा-साउंड सरिमिक को साफ़ करने के लिए, प्लास्टिक की रक्षात्मक टोपी हटा दें और फिर इसे मुलायम कपड़े से साफ़ करें</li> <li>अच्छा कार्ग-नपिपादन सुनिश्चित करने के लिए, नई सुगंध का इस्तेमाल करने से पहले रज़िर्बॉयर को साफ़ करें।</li> <li>अगर ज़रूरी हो तो सतह, कवर और डफ़्यूज़र के बाहरी हिस्से को साफ़ कपड़े से साफ़ करें और सूखी जगह पर स्टोर करें।</li> <li>अगर अल्ट्रा-साउंड प्लेट पर इत्र जमने लगता है, तो धातु की कसिी वस्तु का इस्तेमाल किए बिना, इसे सफ़ाई के स्पंज या नरम कपड़े से कोमलता से पोछ लें।</li> <li>अगर इत्र कवर पर जमने लगता है, तो केवल हलूके साबुन और पानी का इस्तेमाल करके इसे कोमलता से पोछ लें।</li> <li>डफ़्यूज़र को सीधे खेंगाले नहीं या पानी में न डालें। स्लॉट में पानी या अन्य तरल पदार्थ या कचरा न डालें, खासकर अतिरिक्त इत्र नकालते समय।</li></ul>
<p>सुरक्षा</p>
<ul style="list-style-type: none"><li>जब डफ़्यूज़र सुगंध से भरा हो, संचालन में हो या प्लग में लगा हो, जो इसे स्थानांतरित, हलियाँ या झुकाएँ नहीं। इसी तरह, जब संचालन में हो, तो डफ़्यूज़र के वभिन्न भागों को नकाला नहीं जा सकता।</li> <li>डफ़्यूज़र को स्थानांतरित करते समय, इसे नीचे से पकड़ें।</li> <li>डफ़्यूज़न के दौरान कवर को क़भी न हटाएँ और डवाइस के इस्तेमाल के दौरान अपनी उँगलियों या कसिी अन्य वस्तु को इत्र में न डालें।</li> <li>पावर की आपूर्ति और पावर केबल को गरम सतहों से दूर रखें।</li> <li>डफ़्यूज़र को भरने, सफ़ाई या स्थानांतरित करते समय डवाइस का प्लग नकाल दें, खासकर अगर इसका इस्तेमाल लंबे समय तक नहीं किया गया। अडैप्टर को क़भी भी गीले हाथों से न छुएँ। अडैप्टर को कपड़े, कागज़, आदि से क़भी लपेटें या कवर न करें।</li> <li>घर के पालतू पशुओं से दूर रखें।</li> <li>डफ़्यूज़र को सूखा, गरमी और पानी से दूर रखें और धूल और नमी से बचाएँ।</li> <li>केवल इनडोर इस्तेमाल के लिए।</li> <li>अपनी आँखों, नाक या मुँह को सुबेचछा से सुगंधित धुँध के पास न रखें।</li> <li>आग, बज्रिली के झटके या कसिी नुक़सान या चोट के जोखिम से बचने के लिए, डफ़्यूज़र को न रखें: धूल वाले क्पेट्रों में, डलान पर, अस्थिर या असमान सतहों पर। धुएँ वाले क्पेट्रों में, उन कमरों में जहाँ तापमान 40°C सेल्सियस से ऊपर है।</li> <li>रमिोट कंट्रोल में इस्तेमाल की जाने वाली बटन बैटरी का गलत इस्तेमाल या इसे गलत तरीके से बदलने पर आग या रासायनिक जलने का ख़तरा हो सकता है। इसे रचिार्ज न करें, इसे वषिटित न करें, डवाइस को 100°C से ज़्यादा तापमान पर गरम न करें और इसे जलाएँ नहीं। बैटरी को समान CR2025 बैटरी से बदलें। पुरानी बैटरी को बच्चों की पहुँच से दूर रखें और इसका जलूदी से निपटान करें दें।</li></ul>
<p>वारंटी</p>

2 साल की गारंटी हमारी साइट पर वारंटी की शर्तें देखें:
www.maison-berger.com

<p>ख़राबी (समस्या-नवारण)</p>																															
<p>डफ़्यूज़र के ख़राब कॉन्फ़िग़रेशन या ख़राब रखरखाव के कारण होने वाली ख़राबी के कारण, कृपया नमिनलखित समाधान देखें:</p>																															
<table><tbody><tr><td><p>वक़िलता का संकेत</p></td><td><p>चालू करने के बाद कोई धुँध बाष्पीकरण नहीं</p></td><td><p>पर्याप्त इत्र होने पर भी, कोई धुँध नहीं या हल्का धुँध बाष्पीकरण</p></td><td><p>वसिुप्त होने के बाद रज़िर्बॉयर में इत्र की उपस्थिति</p></td><td><p>रमिोट कंट्रोल काम नहीं करता</p></td><td><p>प्लग इन करने पर स्फ़ार्क</p></td><td><p>पाँवर नहीं</p></td></tr><tr><td><p>समस्याओं का वशिलेपण</p></td><td><p>अगर चालू करने पर डफ़्यूज़न 5 बार चमकता है, तो आँक़ो संकेत किया जाता है कि रज़िर्बॉयर में इत्र की मात्रा अपर्याप्त है।</p></td><td><p>अल्ट्रा साउंड प्लेट पर परदूषक है</p></td><td><p>इत्र की मात्रा रज़िर्बॉयर के अधिकतम स्तर (80 मॉ.ली.) से ज़्यादा है</p></td><td><p>धुँध का अवर्द्ध हो सकता है</p></td><td><p>स्लॉट अवर्द्ध हो सकता है</p></td><td><p>इस्तेमाल की अवर्था के अंत में चाली होने तक, मामूली इत्र बचा रहना सामान्य है</p></td><td><p>बैटरी म्याप्त हो गई है</p></td><td><p>डफ़्यूज़र रमिोट कंट्रोल का पता नहीं लगा पाता</p></td><td><p>DC अडैप्टर में डालने से पहले, USB केबल को पहले अडैप्टर में, और फिर सॉकेट में लगाया गया था</p></td><td><p>USB केबल कनेक्ट नहीं है</p></td><td><p>पाँवर बटन को दबाया नहीं गया</p></td></tr><tr><td><p>समाधान</p></td><td><p>रज़िर्बॉयर में पर्याप्त इत्र डालें</p></td><td><p>अल्ट्रा साउंड प्लेट को साफ़ करें</p></td><td><p>अतिरिक्त इत्र नकाल दें</p></td><td><p>धुँध आउटपुट से अवरोध हटाएँ</p></td><td><p>स्लॉट से अवरोध हटाएँ</p></td><td><p>मैसन बरजर पेरिस इलेक्ट्रिक डफ़्यूज़र को नई सुगंध से फिर से भरने से पहले, क़भी नई सुगंध नकाल दें और अंत में पाँवर सॉकेट से साफ़ करें</p></td><td><p>बैटरी को CR2025 बैटरी से बदलें।</p></td><td><p>रमिोट कंट्रोल को डफ़्यूज़र की दशा में इमति करें और डफ़्यूज़र के करीब जाएँ (3 मीटर से कम)</p></td><td><p>डफ़्यूज़र में DC प्लग डालने से शुरु करें, फिर USB केबल को अडैप्टर में कनेक्ट करें, और अंत में पाँवर सॉकेट से कनेक्ट करें।</p></td><td><p>सही ढंग से वापस डालें</p></td><td><p>पाँवर बटन दबाएँ</p></td></tr></tbody></table>	<p>वक़िलता का संकेत</p>	<p>चालू करने के बाद कोई धुँध बाष्पीकरण नहीं</p>	<p>पर्याप्त इत्र होने पर भी, कोई धुँध नहीं या हल्का धुँध बाष्पीकरण</p>	<p>वसिुप्त होने के बाद रज़िर्बॉयर में इत्र की उपस्थिति</p>	<p>रमिोट कंट्रोल काम नहीं करता</p>	<p>प्लग इन करने पर स्फ़ार्क</p>	<p>पाँवर नहीं</p>	<p>समस्याओं का वशिलेपण</p>	<p>अगर चालू करने पर डफ़्यूज़न 5 बार चमकता है, तो आँक़ो संकेत किया जाता है कि रज़िर्बॉयर में इत्र की मात्रा अपर्याप्त है।</p>	<p>अल्ट्रा साउंड प्लेट पर परदूषक है</p>	<p>इत्र की मात्रा रज़िर्बॉयर के अधिकतम स्तर (80 मॉ.ली.) से ज़्यादा है</p>	<p>धुँध का अवर्द्ध हो सकता है</p>	<p>स्लॉट अवर्द्ध हो सकता है</p>	<p>इस्तेमाल की अवर्था के अंत में चाली होने तक, मामूली इत्र बचा रहना सामान्य है</p>	<p>बैटरी म्याप्त हो गई है</p>	<p>डफ़्यूज़र रमिोट कंट्रोल का पता नहीं लगा पाता</p>	<p>DC अडैप्टर में डालने से पहले, USB केबल को पहले अडैप्टर में, और फिर सॉकेट में लगाया गया था</p>	<p>USB केबल कनेक्ट नहीं है</p>	<p>पाँवर बटन को दबाया नहीं गया</p>	<p>समाधान</p>	<p>रज़िर्बॉयर में पर्याप्त इत्र डालें</p>	<p>अल्ट्रा साउंड प्लेट को साफ़ करें</p>	<p>अतिरिक्त इत्र नकाल दें</p>	<p>धुँध आउटपुट से अवरोध हटाएँ</p>	<p>स्लॉट से अवरोध हटाएँ</p>	<p>मैसन बरजर पेरिस इलेक्ट्रिक डफ़्यूज़र को नई सुगंध से फिर से भरने से पहले, क़भी नई सुगंध नकाल दें और अंत में पाँवर सॉकेट से साफ़ करें</p>	<p>बैटरी को CR2025 बैटरी से बदलें।</p>	<p>रमिोट कंट्रोल को डफ़्यूज़र की दशा में इमति करें और डफ़्यूज़र के करीब जाएँ (3 मीटर से कम)</p>	<p>डफ़्यूज़र में DC प्लग डालने से शुरु करें, फिर USB केबल को अडैप्टर में कनेक्ट करें, और अंत में पाँवर सॉकेट से कनेक्ट करें।</p>	<p>सही ढंग से वापस डालें</p>	<p>पाँवर बटन दबाएँ</p>
<p>वक़िलता का संकेत</p>	<p>चालू करने के बाद कोई धुँध बाष्पीकरण नहीं</p>	<p>पर्याप्त इत्र होने पर भी, कोई धुँध नहीं या हल्का धुँध बाष्पीकरण</p>	<p>वसिुप्त होने के बाद रज़िर्बॉयर में इत्र की उपस्थिति</p>	<p>रमिोट कंट्रोल काम नहीं करता</p>	<p>प्लग इन करने पर स्फ़ार्क</p>	<p>पाँवर नहीं</p>																									
<p>समस्याओं का वशिलेपण</p>	<p>अगर चालू करने पर डफ़्यूज़न 5 बार चमकता है, तो आँक़ो संकेत किया जाता है कि रज़िर्बॉयर में इत्र की मात्रा अपर्याप्त है।</p>	<p>अल्ट्रा साउंड प्लेट पर परदूषक है</p>	<p>इत्र की मात्रा रज़िर्बॉयर के अधिकतम स्तर (80 मॉ.ली.) से ज़्यादा है</p>	<p>धुँध का अवर्द्ध हो सकता है</p>	<p>स्लॉट अवर्द्ध हो सकता है</p>	<p>इस्तेमाल की अवर्था के अंत में चाली होने तक, मामूली इत्र बचा रहना सामान्य है</p>	<p>बैटरी म्याप्त हो गई है</p>	<p>डफ़्यूज़र रमिोट कंट्रोल का पता नहीं लगा पाता</p>	<p>DC अडैप्टर में डालने से पहले, USB केबल को पहले अडैप्टर में, और फिर सॉकेट में लगाया गया था</p>	<p>USB केबल कनेक्ट नहीं है</p>	<p>पाँवर बटन को दबाया नहीं गया</p>																				
<p>समाधान</p>	<p>रज़िर्बॉयर में पर्याप्त इत्र डालें</p>	<p>अल्ट्रा साउंड प्लेट को साफ़ करें</p>	<p>अतिरिक्त इत्र नकाल दें</p>	<p>धुँध आउटपुट से अवरोध हटाएँ</p>	<p>स्लॉट से अवरोध हटाएँ</p>	<p>मैसन बरजर पेरिस इलेक्ट्रिक डफ़्यूज़र को नई सुगंध से फिर से भरने से पहले, क़भी नई सुगंध नकाल दें और अंत में पाँवर सॉकेट से साफ़ करें</p>	<p>बैटरी को CR2025 बैटरी से बदलें।</p>	<p>रमिोट कंट्रोल को डफ़्यूज़र की दशा में इमति करें और डफ़्यूज़र के करीब जाएँ (3 मीटर से कम)</p>	<p>डफ़्यूज़र में DC प्लग डालने से शुरु करें, फिर USB केबल को अडैप्टर में कनेक्ट करें, और अंत में पाँवर सॉकेट से कनेक्ट करें।</p>	<p>सही ढंग से वापस डालें</p>	<p>पाँवर बटन दबाएँ</p>																				

1. डफ़्यूज़र डवाइस के नीचे स्थित सप्लाई पोर्ट में DC अडैप्टर (F) का प्लग कनेक्ट करें। इसे कठोर, समतल सतह पर रखें।

2. डफ़्यूज़र (D) का बाहरी भाग नकालें, (चेतावनी - बाहरी भाग के कई हिस्से हो सकते हैं), कवर (C) को उठाकर घोल रज़िर्बॉयर (A) खोलें। मैसन बरजर पेरिस इलेक्ट्रिक डफ़्यूज़र के लिए रज़िर्बॉयर में इत्र (H) डालें। केवल संकेतित अधिकतम स्तर (80 मॉ.ली.) तक भरें। मैसन बरजर पेरिस सुगंध रफिलि इस्तेमाल करने के लिए तैयार है। पानी न डालें।

3. कवर को सही ढंग से रखते हुए, कवर (C) से इत्र रज़िर्बॉयर को बंद कर दें। फिर बाहरी भाग (D) लगा दें। चेतावनी - बाहरी भाग कई हिस्सों में हो सकता है।



4. अगर प्रदान किया गया है, तो अपने डफ़्यूज़र को USB पोर्ट (F) या मेन सॉकेट (E + F) से कनेक्ट करें। इस डफ़्यूज़र को संचालित करने के लिए, आप रमिोट कंट्रोल (G) या डफ़्यूज़र के आधार के नीचे स्थित बटन (B) का इस्तेमाल कर सकते हैं।

- डफ़्यूज़र (B) के नीचे बटन के साथ संचालन
  - डफ़्यूज़र को मज़बूत अपने प्रकाश तीव्रता के साथ नरितर डफ़्यूज़न में संचालित करने के लिए, डफ़्यूज़र के नीचे स्थित बटन को एक बार दबाएँ।
  - हलूके प्रकाश के साथ रुक-रुककर डफ़्यूज़न के लिए बटन को दो बार दबाएँ।
  - अपना डफ़्यूज़र बंद करने के लिए बटन को 3 बार दबाएँ।

6. रमिोट कंट्रोल के साथ रमिोट संचालन (G)
डफ़्यूज़र को +/- 3 मीटर की दूरी से संचालित करने के लिए, आप रमिोट कंट्रोल का भी इस्तेमाल कर सकते हैं:

<p>7</p>	<p>ON/OFF</p>	<p>9</p>			
<p>8</p>	<p>30min</p>	<p>60minl</p>	<p>20min</p>	<p>10</p>	
<p>11</p>	<p>Diffusion Continuous</p>	<p>Diffusion Intermittent</p>	<p>Diffusion Off</p>	<p>12</p>	<p>13</p>
<p>14</p>	<p>Light Soft/Intense</p>	<p>Light Flicker</p>	<p>Light Off</p>	<p>15</p>	<p>16</p>

इस डवाइस के जीवन काल के अंत में, डवाइस को सामान्य घरेलू कचरे के साथ न फेंकें। कृपया इसे अपने स्थानीय अपशपिट रिसाइक्लिंग केंद्र में लाएँ

<p>अपशपिट उपचार</p>	<p>वशिष वविरण:</p>												
<p>इस डवाइस के जीवन काल के अंत में, डवाइस को सामान्य घरेलू कचरे के साथ न फेंकें। कृपया इसे अपने स्थानीय अपशपिट रिसाइक्लिंग केंद्र में लाएँ</p>	<table><tbody><tr><td><p>अल्ट्रासाउंड की आवृत्ति</p></td><td><p>3MHz</p></td></tr><tr><td><p>शक्ति</p></td><td><p>अधिकतम 10W</p></td></tr><tr><td><p>पाँवर आपूर्ति इनपुट वशिषताएँ</p></td><td><p>100-240V - 50/60Hz 0.3A</p></td></tr><tr><td><p>पाँवर आपूर्ति आउटपुट वशिषताएँ</p></td><td><p>5V - 2A</p></td></tr><tr><td><p>रज़िर्बॉयर की क्षमता</p></td><td><p>अधिकतम 80 मॉ.ली.</p></td></tr><tr><td><p>सुगंध डफ़्यूज़न की क्षमता अवर्धि 80 मॉ.ली. से भरा रज़िर्बॉयर</p></td><td><p>लगभग 6 से 8 घंटे</p></td></tr></tbody></table>	<p>अल्ट्रासाउंड की आवृत्ति</p>	<p>3MHz</p>	<p>शक्ति</p>	<p>अधिकतम 10W</p>	<p>पाँवर आपूर्ति इनपुट वशिषताएँ</p>	<p>100-240V - 50/60Hz 0.3A</p>	<p>पाँवर आपूर्ति आउटपुट वशिषताएँ</p>	<p>5V - 2A</p>	<p>रज़िर्बॉयर की क्षमता</p>	<p>अधिकतम 80 मॉ.ली.</p>	<p>सुगंध डफ़्यूज़न की क्षमता अवर्धि 80 मॉ.ली. से भरा रज़िर्बॉयर</p>	<p>लगभग 6 से 8 घंटे</p>
<p>अल्ट्रासाउंड की आवृत्ति</p>	<p>3MHz</p>												
<p>शक्ति</p>	<p>अधिकतम 10W</p>												
<p>पाँवर आपूर्ति इनपुट वशिषताएँ</p>	<p>100-240V - 50/60Hz 0.3A</p>												
<p>पाँवर आपूर्ति आउटपुट वशिषताएँ</p>	<p>5V - 2A</p>												
<p>रज़िर्बॉयर की क्षमता</p>	<p>अधिकतम 80 मॉ.ली.</p>												
<p>सुगंध डफ़्यूज़न की क्षमता अवर्धि 80 मॉ.ली. से भरा रज़िर्बॉयर</p>	<p>लगभग 6 से 8 घंटे</p>												
<p>CE</p>	<p>यूरोपीय अनुरूपता की घोषणा</p>												
<p></p>	<p>घोहरा वद्विबुलरोधक या इंस्लेथन</p>												
<p></p>	<p>घरेलू कचरे के साथ मत छोड़ें। डवाइस का निपटान रिसाइक्लिंग केंद्र में करें</p>												



## 警告

この機器は、適正な監督者が付いていて、機器の安全な使用に関する指示がなされており、その危険が理解されている場合、年齢8歳以上の子供および肉体的、感覚的または精神的な能力に障害のある方や経験や知識に欠ける方が使用することが可能です。子供がこの機器で遊ばないようにしてください。子供が監督者なしでユーザーによるクリーニングやメンテナンスを実施しないようにしてください。電源ケーブルが損傷している場合は、製造元が提供しているケーブルまたはスペシャルセットと交換するか、アフターサービスを利用して交換する必要があります。この機器には付属の電源（A062-501200PB）以外を使用しないでください。この機器にはMaison Berger Paris電子ディフューザー用のフレグランスリフィル以外を使用しないでください。他の素材を使用すると中毒や火災を引き起こすおそれがあります。

## 注意事項

- 超音波プレートの損傷を防止するため、不純物を含む水や硬水でタンクを洗浄しないでください。
- Maison Berger Parisフレグランスリフィルの品質を保つため、直射日光を避けて室温で保管してください。
- Maison Berger Paris電子ディフューザーのフレグランスリフィルを使用前に振ることは絶対しないでください。
- タンクについているインジケータの最大レベルを超えてリフィルを補充する、ミストが弱まったり、完全に停止してしまう可能性があります。水量が少なすぎる場合、ディフューザーは自動的に停止してライトが消灯します。

## 洗浄

- 洗浄するときは必ずスイッチを切ってディフューザーからコードを抜いてください。
- リフィルを補充する都度、きれいな水と柔らかい布を使ってタンクを洗浄してください
  - 超音波セラミックを洗浄する場合、保護プラスチックキャップを取り外してから柔らかい布で汚れを落としてください
  - 良好な性能を保つために、新しいフレグランスを使用する前にタンクを洗浄してください。
  - 必要に応じて柔らかい布を使ってディフューザーの表面、カバー、外部の汚れを落とすうえで、乾燥した場所で保管してください。
  - 香料が超音波プレートの上に堆積し始めたら、金属物は使用せず、洗浄スポンジまたは柔らかい布を使って力を入れずにふき取ってください。
  - カバーに香料が堆積し始めたら、中性洗剤と水だけを使って力を入れずにふき取ってください。
- ディフューザーを直接水洗いしたり、水の中に沈めしないでください。水やその他の液体、または異物を（特にあふれた香料を取り除く際に）スロットの中に入れてください。

## 安全面

- フレグランスが入っている状態でコードが接続しているか作動しているディフューザーを動かしたり、ゆすったり、傾けたりしないでください。また、作動中はディフューザーのさまざまな部品を分解することはできません。
- ディフューザーを動かすときは底部を支えてください。
- ディフューザーの作動中はカバーを決して取り外さないでください。また機器の使用中は香料に指その他のものを入れてください。
- 電源および電源ケーブルを熱された面に近づけないでください。
- ディフューザーに補充するときやディフューザーの洗浄や移動をするとき、そして特に、長期間使用しないときは機器のプラグを抜いてください。アダプターを濡れた手で決して触らないでください。アダプターを布や紙などで覆ったり、ふさいだりしないでください。
- ペットを近づけないでください。
- ディフューザーは乾燥した状態に保ち、熱源や水に近づけないでください。また、埃や湿気から保護してください。
- 屋内だけで使用してください。
- 香料ミストに眼、鼻、口をわざと近づけないでください。
- 火災、感電その他の損傷や負傷の危険を避けるため、埃っぽい場所、傾斜のある面や不安定で不均一な面の上、煙のある場所、または室温が40℃を超える室内に置かないでください。
- リモコンに使用するボタン型電池は、誤用したり、誤って交換すると、出火するおそれや化学火傷を引き起こすおそれがあります。充電したり、分解しないでください。機器を100℃を超える温度まで加熱したり、焼却しないでください。電池は互換性のあるCR2025電池と交換してください。使用済みの電池は子供の手の届かないところに保管し、速やかに廃棄してください。

## 保証

2年保証です。保証条件については次の当社サイトでご確認ください。www.maison-berger.com

## 故障したとき（トラブルシューティング）

ディフューザーの設定まちがいや、手入れ不足による故障による場合、次を参照してください。

故障の兆候	スイッチを入れてもミストが出ない	十分な香料を入れてもミストが出ない、またはあまり出ない	使い切ったあとにタンク内に香料が残っている	リモコンが使えない	差し込んだ際に火花が出る	電気の導通がない
問題の分析	スイッチを入れたときにディフューザーから回点減する場合、タンクに十分な量の香料がないことを知らせています。	超音波プレートに汚染があります 香料の量がタンクの最大レベル（80ml）を超えています ミストの出口がふさがっています スロットがふさがっているおそれがあります	使用後は空にならない場合は、香料が少し残っているのは正常な状態です。	電池切れです ディフューザーがリモコンを検知しません	USBケーブルをDCアダプターに差し込んでからコンセントに差し込み、最後にDCアダプターのプラグを差し込んだ	USBケーブルが接続されていません 電源ボタンを押していません
対策	十分な香料をタンクに入れてください 超音波プレートを洗浄してください	余分な香料を取り除いてください ミスト出口から障害物を取り除いてください スロットから障害物を取り除いてください	残っているフレグランスを捨て、柔らかい布を使って清掃してからMaison Berger Paris電子ディフューザー用の新しいフレグランスを補充してください	電池をCR2025電池と交換してください。 リモコンをディフューザーの方向に向けて近づけます（3m以内）	DCプラグをディフューザーに差し込み、USBケーブルをアダプターに接続してから電源コンセントに差し込みます。	ただしくなるように差し込みなおします 電源ボタンを押します

- DCアダプタープラグ（F）をディフューザー本体の下にある電源ポートに接続します。機器をしっかりとした水平な面の上に置きます。
- ディフューザーのエクステリア（D）を取外し（警告 - エクステリアはいくつかの部品でできている場合があります）、カバー（C）を持ち上げて溶剤タンク（A）を開きます。Maison Berger Paris電子ディフューザー用の香料（H）をタンクに加えます。表示されているMAXレベル（80ml）以上には補充しないでください。Maison Berger Parisフレグランスリフィルはそのまま使用します。水を追加しないでください。
- 香料タンクにカバー（C）を付け、カバーが正しい位置になるようにしてタンクを閉めます。エクステリア（D）を元の位置に戻します。警告 - エクステリアはいくつかの部品でできている場合があります。
- USBポート（F）または同梱されていれば電源ソケット（E+F）を使用してディフューザーをつなぎます。このディフューザーを操作するために、リモコン（G）またはディフューザーの底にあるボタン（B）を使用することができます。
- ディフューザー（B）の下にあるボタンを使用した操作
  - ディフューザーの下にあるボタンを1回押すとディフューザーが作動して、連続散布を行い、ライトが明るく点灯します。
  - ボタンを2回押した場合は、間欠散布を行い、ライトは減光されます。
  - ボタンを3回押すとディフューザーはオフになります。
- リモコン（G）を使用した遠隔操作  
リモコンを使用して3 m以内の距離からディフューザーを操作することもできます。

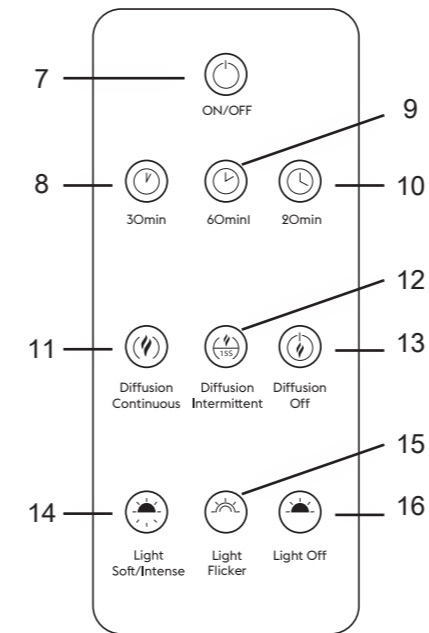

7.ON/OFFボタン: 1回押すとディフューザーが連続散布を行い、ライトが明るく点灯します。もう一度押すとディフューザーはオフになります。

8.30分ボタン: 1回押すと30分タイマーが作動します。30分後ディフューザーは1回点滅して自動停止します。

9.60分ボタン: 1回押すと60分タイマーが作動します。60分後ディフューザーは2回点滅して自動停止します。

10.120分ボタン: 1回押すと120分タイマーが作動します。120分後ディフューザーは3回点滅して自動停止します。

11.連続散布ボタン: 押すと連続散布を行います。

12.間欠散布ボタン: 押すと、15秒間オンと15秒間オフの間欠散布を行います。この機能により、フレグランス散布の強さを弱めることができます。

13.散布オフボタン: 押すと散布が停止します。

14.輝度ボタン: 1回押すと弱いライトになります。もう1回押すと強いライトになります。

15.点滅ボタン: 押すとライトが点滅します。

16.消灯ボタン: 押すとライトが消灯します。

## 廃棄物の処理

この機器が製品寿命に達した場合、製品を一般家庭ごみとして廃棄しないでください。地域のごみリサイクルセンターに持ち込んでください。

CE	EU規格準拠
	2重絶縁
	家庭ごみとして廃棄しないでください。リサイクルセンターで廃棄する機器です

## 仕様:

超音波周波数	3MHz
電力	最大10W
電源入力特性	100 ~ 240V - 50/60Hz 0.3A
電源出力特性	5V - 2A
タンク容量	最大80ml
フレグランス散布容量 タンク充てり80ml時	約6 ~ 8時間



### 경고

이 장치는 8세 이상의 어린이 및 신체, 지각 및 정신적 능력이 약한 사람 또는 경험이나 지적 능력이 없는 사람들이 사용할 수 있습니다. 단, 이들의 사용을 모니터링을 할 경우 또는 이들이 장치의 안전한 사용에 대해 지침을 받고 위험에 대해 숙지한 경우에 한합니다. 어린이들은 이 장치를 갖고 놀지 마십시오. 사용자 세척 및 유지 관리는 어린이들이 감독 없이 수행해서는 안 됩니다. 전원 케이블이 손상된 경우, 제조업체 또는 제조업체의 A/S 서비스에서 제공하는 케이블 또는 특수 세트로 교체해야 합니다. 이 장치는 전용 전원 모델만 사용해야 합니다. 장치와 함께 제공되는 A062-501200PB. 이 장치는 Maison Berger Paris 전기 디퓨저 전용 향수 리필에만 사용해야 합니다. 다른 물질을 사용할 경우 유독성 위험 또는 화재의 위험으로 이어질 수 있습니다.

### 주의사항

- 초음파 플레이트에 손상을 입히지 않으려면 저장 용기 세척 시 재사용 물 또는 경수를 사용하지 마십시오.
- 효과적인 보존을 하려면 Maison Berger Paris 향수 리필을 직사광선 및 주위 온도에서 멀리 보관하십시오.
- Maison Berger Paris 전기 디퓨저 전용 향수 리필은 사용 전 절대 흔들지 마십시오.
- 채우 양의 수위는 용기에 표시된 표시기의 최대치를 초과할 경우, 미스트의 강도가 약해지거나 미스트가 완전히 달릴 수 있습니다. 물 수위가 너무 낮을 경우 디퓨저는 자동 정지되며 조명의 전원이 꺼집니다.

### 세척

- 세척 시에는 향상 디퓨저의 전원을 끄고 코드 연결을 해제합니다.
- 리필을 할 때는 깨끗한 물과 부드러운 천으로 용기를 닦습니다.
- 초음파 세라믹을 세척하려면, 보호용 플라스틱 캡을 제거하고 부드러운 천으로 깨끗이 닦습니다.
- 성능을 양호한 상태로 유지하려면 새로운 향수를 사용하기 전 용기를 세척하십시오.
- 필요 시 디퓨저의 표면, 뚜껑 및 외장을 부드러운 천으로 닦은 후 건조한 장소에 보관하십시오.
- 향수가 초음파 플레이트에 쌓이기 시작하면, 세척용 스폰지나 부드러운 천으로 이 플레이트를 부드럽게 닦아냅니다. 이 때 금속제는 사용하지 않습니다.
- 향수가 뚜껑에 쌓이기 시작하면, 순한 비누와 물만을 사용하여 부드럽게 닦아 냅니다.
- 디퓨저를 직접 닦거나 물에 담그지 마십시오. 물 또는 기타 액체류나 부스러기 등을 디퓨저 스피커에 붓지 마십시오. 특히 초과되는 향수를 제거할 때 유의하십시오.

### 안전

- 향수를 채우거나 플러그를 꽂을 때 또는 작동 시에는 디퓨저를 움직이거나 흔들거나 기울이지 마십시오. 또한 디퓨저의 각 부분들은 작동 시 분해할 수 없습니다.
- 이동 시에는 디퓨저의 바닥 부분을 잡으십시오.
- 향수가 발산되는 동안 뚜껑을 열지 마시고 장치를 사용 중에는 향수 안에 손가락이나 다른 물체를 넣지 마십시오.
- 전원과 전원 케이블은 열이 나는 표면 가까이 두지 마십시오.
- 디퓨저를 채울 때, 세척 또는 이동할 때를 비롯해 장기간 사용하지 않을 시에는 장치의 플러그를 뽑니다. 어댑터는 젖은 손으로 절대 만지지 마십시오. 어댑터는 천이나 종이 등으로 감싸거나 덮지 않습니다.
- 반려 동물 주위에 놓지 마십시오.
- 디퓨저는 열이나 물에서 멀리, 건조한 상태로 유지되어야 하며, 먼지나 습기로부터 차단해야 합니다.
- 실내 전용입니다.
- 향수가 발산되는 주변으로 눈이나 코, 입 등을 의도적으로 대지 마십시오.
- 화재, 전기 충격 또는 손상이나 부상 등을 예방하기 위해 디퓨저는 먼지가 많은 곳이나 미끄럽고 불안정하거나 고르지 못한 표면 위에 두지 마십시오. 방의 온도가 40°C를 초과하며, 연기가 자욱한 구역에서도 사용하지 않습니다.
- 원격 제어로 사용되는 버튼 배터리의 경우 잘못 사용하거나 잘못 교체했을 경우 화재가 발생하거나 또는 화학적 화상을 입을 위험이 있습니다. 이 장치는 충전하거나 해제하거나 100°C 이상의 온도에서 열을 가하거나 소각하지 마십시오. 배터리는 CR2025에 상응하는 배터리로 교체하십시오. 다 사용한 배터리는 어린이가 닿지 않도록 두고 되도록 빨리 폐기하십시오.

### 보증

2년 보증. 보증 기간은 당사의 웹사이트에서 참조하십시오:  
www.maison-berger.com

### 오류 (문제 해결)

디퓨저 구성이 허술하거나 불량한 유지관리로 인한 오동작 발생했을 경우, 다음 해결책을 참조하십시오.

오류 징후	스위치를 켜지만 미스트가 발생하지 않는다	미스트 또는 열은 미스트가 발생하지 않으며, 심지어 발산 향수가 증분하지 않다	미스트가 없지만 용기에 향수가 보인다	리모콘이 작동하지 않는다	플러그를 꽂을 때 불꽃이 된다	단전 상태					
문제 분석	스위치를 켤 때 디퓨저에 플레시가 5회 깜빡일 경우, 용기에 향수의 양이 부족하다는 알림입니다.	초음파 플레이트에 오염물질이 있습니다	향수의 양이 용기 내 최대 수위(80ml)를 초과합니다	미스트 출력이 차단될 수 있습니다	스플릿이 막혔을 수 있습니다	향수가 다 비워지는 사용 만료 기간 조음에는 향수 잔여물이 아주 적게 남아 있는 것이 정상입니다	배터리가 모두 소모됐습니다	디퓨저가 리모콘을 탐지하지 못합니다	먼저 USB 케이블을 어댑터, 소켓 순서로 꽂은 후 플러그를 삽입합니다.	USB 케이블이 연결되지 않았습니다	전원 버튼을 누르지 않습니다
해결책	용기에 향수를 증분해 주십시오	초음파 플레이트를 깨끗이 세척합니다	초과된 향수를 비워냅니다	미스트 출력이 차단되어 있다면 이를 제거합니다	장애물을 스피커에서 제거합니다	잔여 향수를 버리고 부드러운 천을 사용하여 닦은 다음 Maison Berger Paris 전기 디퓨저에 새 향수를 채웁니다	CR2025 배터리로 교체합니다	리모콘을 디퓨저 방향으로 가리킨 다음 디퓨저에 더 가깝게 가져갑니다 (3미터 미만)	DC 플러그를 디퓨저에 삽입한 다음 USB 케이블을 어댑터에 연결하고 마지막으로 전원 소켓에 연결합니다.	정확하게 다시 삽입합니다	전원 버튼을 누릅니다

1. 디퓨저 장치 하단에 위치한 DC 어댑터(F)의 플러그를 전원 포트에 연결합니다. 이 장치를 단단하고 수평인 표면 위에 놓습니다.
2. 디퓨저(D)의 외장을 벗겨내고(주의 - 외장은 여러 개의 부품으로 이루어질 수 있음) 뚜껑(C)을 열어 솔루션 용기(A)를 엽니다. Maison Berger Paris 전기 디퓨저용 향수(H)를 용기에 추가합니다. 향수는 최대 수위(80ml)까지만 추가합니다. Maison Berger Paris 향수 리필이 예비로 준비돼 있습니다. 물은 추가하지 않습니다.
3. 향수 용기의 뚜껑(C)을 닫습니다. 이 때 뚜껑이 정확하게 닫히도록 주의하십시오. 이후 외장(D)을 다시 제위치에 듭니다. 주의 - 외장은 여러 개의 부품으로 이루어질 수 있습니다.
4. USB 포트(F)를 사용하여 디퓨저를 연결하거나 제공되는 경우 주 소켓(E+F)에 연결합니다. 디퓨저를 작동하려면 리모콘(G) 또는 디퓨저의 밑부분 아래 위치한 버튼(B)을 사용할 수 있습니다.
5. 디퓨저 아래에 위치한 버튼(B)으로 작동하기
  - 5.1. 디퓨저 아래에 위치한 버튼을 한 번 누르면 디퓨저가 작동해 향수가 지속적으로 발산되며 진한 조명이 켜집니다.
  - 5.2. 버튼을 두 번 누르면 향수가 간헐적으로 발산되며 조명은 은은해집니다.
  - 5.3. 버튼을 3번 누르면 디퓨저의 전원이 꺼집니다.
6. 리모콘(G)으로 원거리에서 작동하기  
리모콘으로 +/- 3미터 거리에서 디퓨저를 작동할 수 있습니다.

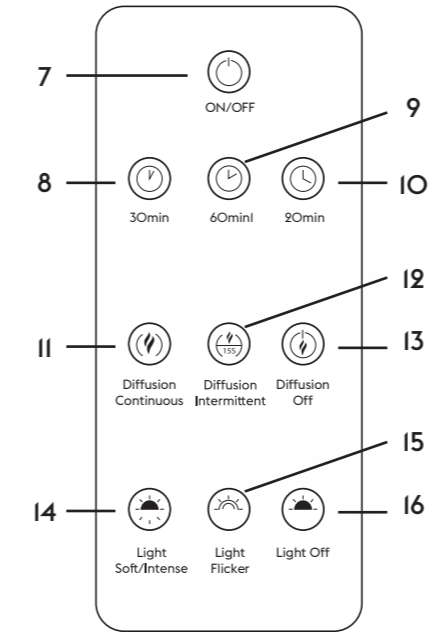

7. ON/OFF 버튼: 이 버튼을 한 번 누르면 디퓨저의 전원이 켜지고 향수가 지속적으로 발산되며 진한 조명이 켜집니다. 다시 누르면 디퓨저의 전원이 꺼집니다.
8. 30분 버튼: 한 번 누르면 30분 타이머가 활성화됩니다. 30분이 지나면 디퓨저가 한 번 깜빡이며 자동 정지 기능이 활성화됩니다.
9. 60분 버튼: 한 번 누르면 60분 동안 타이머가 활성화됩니다. 60분이 지나면 디퓨저가 두 번 깜빡이며 자동 정지 기능이 활성화됩니다.
10. 120분 버튼: 한 번 누르면 120분 동안 타이머가 활성화됩니다. 120분이 지나면 디퓨저가 세 번 깜빡이며 자동 정지 기능이 활성화됩니다.
11. 지속적인 발산 버튼: 이 버튼을 누르면 지속적인 발산이 활성화됩니다.
12. 간헐적인 발산 버튼: 이 버튼을 누르면 15초 켜지고 15초 꺼지면서 간헐적인 발산이 활성화됩니다. 이 기능을 사용하면 향수 발산의 강도가 낮아집니다.
13. 디퓨저 해제 버튼: 이 버튼을 누르면 발산이 정지됩니다.
14. 은은한/진한 조명 버튼: 이 버튼을 한 번 누르면 은은하 조명으로 설정됩니다. 이 버튼을 다시 누르면 진한 조명으로 설정됩니다.
15. 조명 플리커 버튼: 이 버튼을 누르면 깜빡이는 조명으로 변경됩니다.
16. 조명 해제 버튼: 이 버튼을 누르면 조명이 꺼집니다.

폐기물 처리

이 장치의 수명 기간이 끝나면 이 기기를 일반 가정 쓰레기와 함께 버리지 마십시오. 이 폐기물은 지역 폐기물 재활용 센터에 버리십시오

	유럽 적합성 선언
	이중 절연
	이 장치는 가정 쓰레기와 함께 폐기하지 마십시오. 이 장치는 재활용 센터에서 폐기하십시오

사양:

초음파 주파수	3MHz
전원	최대 10W
전원 입력 특징	100-240V - 50/60Hz 0.3A
전원 출력 특징	5V - 2A
저장 용량	최대 80ml
향 발산 유효 기간 80ml까지 저장	약 6-8 시간

### 警告

本设备可供 8 岁以上的儿童以及身体、感官和精神能力受限或缺乏知识或经验的人员在受到适当监督或已接受如何安全使用此设备的相关指导且已了解相关风险的前提下使用。儿童不应使用本设备。儿童不得在无监督指导的情况下对本设备进行清洁和维护。如果电源线受损，则必须使用从制造商或其售后服务处购得的电源线或专用套件予以更换。本设备仅可使用以下型号电源：随附本设备提供的 A062-501200PB 型电源。本设备仅可结合使用 Maison Berger Paris 电挥发器专用的香水补充液。使用其他物质可能导致中毒或火灾风险。

### 注

- 请勿使用含有杂质的水或硬水清洁香水瓶，以免损伤超声板。
- 为更妥善保存，请将 Maison Berger Paris 香水补充液存放在远离阳光直射的室温环境。
- 切勿在使用 Maison Berger Paris 电挥发器之前摇晃香水补充液。
- 如果加注液位超过香水瓶目视指示器的最高液位，可能会导致香雾浓度下降，甚至可能导致设备完全停止工作。如果香水液位过低，挥发器可能会自动停止，指示灯也会熄灭。

### 清洁

清洁之前，务必将挥发器关闭并断开供电连接。

- 每次加注前应使用清水和软布清洁香水瓶。
- 如需清洁超声陶瓷装置，应取下塑料保护帽，然后使用软布清洁。
- 为确保良好性能，请在使用新类型香水之前清洁香水瓶。
- 如有需要，应使用软布清洁挥发器的表面、瓶盖和外部，并存放在干燥处。
- 如果超声板上已开始有香水积聚，请使用清洁海绵或软布轻轻擦拭掉，不可使用金属物。
- 如果瓶盖上已开始有香水积聚，请仅使用温和肥皂和水轻轻擦拭掉。
- 请勿直接冲洗挥发器或将其放入水中。请勿向槽中倒入水或其他液体或碎屑物，特别是在清理多余的香水时。

### 安全

- 请勿在挥发器已加有香水、已插电或正在运行时对其进行移动、晃动或倾斜。同样，请勿在挥发器正在运行时拆解其各个部件。
- 移动挥发器时应握住其底部。
- 切勿在挥发器正在进行挥发时取下其瓶盖，且不可在设备使用过程中将您的手指或任何其他物体伸入到香水之中。
- 请确保电源和电源线远离高温表面。
- 在对挥发器进行加注、清洁或移动，尤其是将长时间不使用挥发器时，应将其电源线拔出。切勿用湿手触碰电源适配器。切勿使用织物、纸张等包裹或覆盖电源适配器。
- 请确保本设备远离家养宠物。
- 请保持挥发器干燥，远离热源和水，并予以防尘防潮保护。
- 仅可用于室内。
- 请勿故意将您的眼睛、鼻子和嘴巴伸到香雾附近。
- 为避免火灾、触电风险以及任何损失和受伤，请勿将挥发器放置在多尘区域以及倾斜、不稳或不平表面之上。请勿放置在烟雾较重区域以及温度高于 40°C 的室内。
- 遥控器中使用的纽扣电池如果使用不当或更换错误，可能造成火灾或化学灼伤风险。请勿对设备进行充电、拆解，请勿将本设备加热到 100°C 以上或将其焚烧。更换电池时，请使用等效 CR2025 电池。请确保将换下的旧电池放置在儿童够不到的地方，且应尽快处置丢弃。

### 保修

2 年保修。请参阅我们网站上的保修条款：  
www.maison-berger.com

### 故障 (故障排除)

有关因配置不妥或维护不当所造成的挥发器功能故障，请参阅以下解决方法：

故障症状	开启后没有香雾蒸发	没有香雾或香雾很少，即便香水足量				用尽后瓶内仍有香水	遥控器失灵		插电时有火花	无供电	
问题分析	如果挥发器在启动后闪烁 5 次，则这是在警示您：瓶内香水不足。	超声板受到污染	香水量超过了香水瓶的最大允许液位 (80ml)	香雾输出受到阻碍	槽有堵塞	用空之后，瓶内仍有一点香水是正常的。	电池耗尽	挥发器检测不到遥控器	先将 USB 电源线插入到适配器中，然后将直流适配器插入到供电插座中。	未连接好 USB 电源线	未按电源按钮
解决方法	向瓶内加入足量香水	清洁超声板	清空多余香水	清理掉香雾输出的阻碍	清理掉槽中的阻碍	将残余香水倒掉，使用软布清洁香水瓶，然后再向瓶中加注 Maison Berger Paris 电挥发器新型香水。	更换电池时，请使用 CR2025 电池。	将遥控器指向挥发器方向，并移动到更靠近挥发器（不高于 3 米）	首先将直流电源线插头插入到挥发器中，然后将 USB 电缆插入电源适配器，最后将适配器插入到供电插座中。	正确重新插入	按电源按钮

1. 将直流适配器 (F) 的电源线插头插入到挥发器底下的电源端口。将挥发器放置在坚硬平整的表面上。
2. 取下挥发器的外壳 (D)。(警告 - 外壳可能分为数个部分)，取下瓶盖 (C) 以打开溶液瓶 (A)。将 Maison Berger Paris 电挥发器专用的香水 (H) 加入到瓶中。仅可加注到指示的最高液位处 (80ml)。现在已可使用 Maison Berger Paris 香水补充液。请勿加水。
3. 用瓶盖 (C) 将香水瓶盖好，注意瓶盖不要装歪。然后将外壳 (D) 重新罩上。警告 - 外壳可能分为数个部分。
4. 利用电源线一端 USB 接口 (F) 连接或利用适配器加电源线 (E+F) (如有提供) 接入电源插座，接通挥发器供电。您可使用遥控器 (G) 或挥发器底部的按钮 (B) 来操作使用本挥发器。
5. 使用挥发器底部的按钮 (B) 进行操作
  - 5.1. 按挥发器底部的按钮一次即可使挥发器持续进行挥发，此时指示灯亮度较高。
  - 5.2. 按该按钮两次即可进行断续挥发，此时指示灯较为柔和。
  - 5.3. 按此按钮 3 次即可将挥发器关闭。
6. 使用遥控器 (G) 遥控操作  
您也可在 +/- 3 米距离范围内使用遥控器对挥发器进行操作：

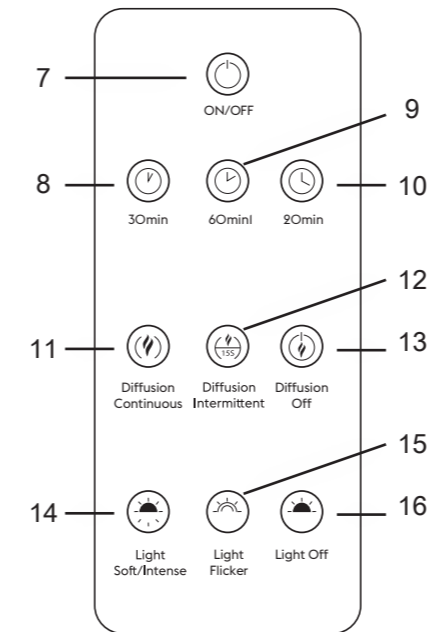

7. 开/关按钮：按此按钮一次即可使挥发器持续进行挥发，此时指示灯亮度较高。再按一次即可将挥发器关闭。
8. 30 分钟按钮：按此按钮一次可激活计时器 30 分钟。挥发器闪烁一次，并激活在 30 分钟后自动停止的功能。
9. 60 分钟按钮：按此按钮一次可激活计时器 60 分钟。挥发器闪烁两次，并激活在 60 分钟后自动停止的功能。
10. 120 分钟按钮：按此按钮一次可激活计时器 120 分钟。挥发器闪烁三次，并激活在 120 分钟后自动停止的功能。
11. 持续挥发按钮：按此按钮即可激活持续挥发。
12. 断续挥发按钮：按此按钮即可激活断续挥发 - 开 15 秒，关 15 秒，如此往复。此功能可用于降低香水挥发强度。
13. 挥发关按钮：按此按钮即可停止挥发。
14. 柔和/较强灯光按钮：按此按钮一次可激活柔和灯光。再按一次即可激活较强灯光。
15. 灯光闪烁按钮：按此按钮即可切换至闪烁灯光。
16. 灯光关按钮：按此按钮即可关闭灯光。

### 废物处理

设备使用寿命已尽时，请勿将其与一般生活垃圾一起扔掉。请将其送至您当地的废物回收中心。

	欧盟合规声明
	双重绝缘
	不可当做生活垃圾处置。应将本设备送至回收中心处置。

### 规格：

超声波频率	3MHz
功率	最大 10W
电源输入特性	100-240V - 50/60Hz 0.3A
电源输出特性	5V - 2A
香水瓶容量	最大 80ml
香水挥发容量持续期 香水瓶加注到 80ml	约 6 到 8 小时

**警告**

年齡超過 8 歲的兒童以及因生理、感官或精神原因或因經驗或知識的缺乏，而沒有能力安全操作本裝置的人員，須有正確的監管措施，且須閱讀如何安全使用本裝置的操作說明及瞭解相關風險，方可使用本裝置。切勿兒童將本裝置當作玩具。在沒有監督的情況下，兒童不應執行使用者清潔與維護。

倘電源線損毀，則須向製造商或其售後服務中心購買電源線或特殊套組以用作更換。本裝置僅可搭配此電源供應器型號使用：本裝置隨附的 A062-501200PB。  
本裝置僅可搭配 Maison Berger Paris 電子擴香器專用的香氛補充瓶使用。倘使用其他物質，可能會導致發生中毒或火災的風險。

**注意事項**

- 請勿使用已用過的水或含有雜質的硬水來清潔儲水槽，以免損壞超音波板。
- 為更完善保存，請將 Maison Berger Paris 香氛補充瓶存放在遠離光線直射之處，並保持在室溫的狀態。
- 使用前，請勿搖晃 Maison Berger Paris 電子擴香器專用的香氛補充瓶。
- 當注入量超過儲水槽上視覺指標的水位上限時，這可能會降低噴霧的濃度，甚至會導致擴香器完全關閉。倘水位太低，擴香器會自動停止，並將關閉燈光效果。

**清潔**

倘要進行清潔，請務必關閉擴香器並中斷連接。

- 使用清水搭配軟布，在每次注入前/後清潔儲水槽。
- 倘要清潔超音波陶瓷，請拆下保護塑膠蓋，然後使用軟布進行清潔。
- 為確保良好效能，請在使用新款香氛前清潔儲水槽。
- 視需要使用軟布清潔擴香器的表面、外蓋和外殼，並存放在乾燥之處。
- 倘薰香開始逐漸沉積在超音波板上，請使用清潔海綿或軟布(而不使用任何金屬物體)輕輕擦拭。
- 倘薰香開始逐漸沉積在外蓋上，請使用溫和的肥皂水輕輕擦拭。
- 請勿直接清洗擴香器或將其放入水中。請勿將水或其他液體或殘餘物直接倒入插槽中，尤其是在除去過多的薰香時。

**安全**

- 當擴香器已注入香氛、插上電源或運作中時，請勿將其移動、搖晃或傾斜。同樣，不可在擴香器運作時拆解其各個部分。
- 移動擴香器時，請握住其底部。
- 請勿在擴香期間卸下外蓋，而使用本裝置期間，請將手指或任何其他物體放在薰香中。
- 請將電源供應器和電源線放在遠離過熱表面之處。
- 注入、清潔或移動擴香器時，請拔除裝置電源，尤其是已使用很長一段時間時。請勿用潮濕的手觸摸變壓器。請勿用布料、紙張等物品裹住或覆蓋變壓器。
- 請勿讓寵物接觸。
- 請將擴香器保持乾燥、遠離熱源和水，並避免灰塵和溼氣。
- 僅供在室內使用。
- 請勿擅自讓眼睛、鼻子或嘴巴靠近薰香噴霧。
- 為避免任何火災、觸電或任何損壞或受傷的風險，請勿將擴香器置於於佈滿灰塵的區域、斜坡、不穩定或不平坦的表面。在煙霧迷漫的區域，在溫度高於 40°C 的空間。
- 遙控器中所用的按鈕電池若使用不當或以不正確的方式更換，可能會有導致火災或化學灼傷的風險。請勿充電、請勿拆解、請勿將裝置加熱到超過 100°C 的溫度，亦請勿焚燒。請使用同等的 CR2025 電池更換電池。請勿讓兒童直接接觸舊電池，並迅速丟棄舊電池。

**保固**

可享有 2 年保固。詳情請參考我們網站上的保固條款：  
[www.maison-berger.com](http://www.maison-berger.com)

**故障 (疑難排解)**

倘遇到由於擴香器設定不當或維護不當所導致的故障，請參考下列解決方法：

錯誤徵兆	開啟後沒有噴霧蒸氣	即使有足夠的薰香，仍沒有噴霧或微量噴霧蒸氣				熄滅後薰香出現於儲水槽中	遙控器無法運作		插入電源時出現火花	沒有電	
問題分析	如果擴香器在開啟後快閃 5 次，表示正在警告您儲水槽中的薰香不足。	超音波板上 有汙染物	薰香量超過儲水槽 水位上限 (80ml)	噴霧輸出可 能堵塞	插槽可能 堵塞	自使用期間結束至 清空為止，有微量 的薰香殘餘物是正 常的現象	電池已用盡	擴香器未偵測到 遙控器	插入 DC 變壓器的插 頭前，已先將 USB 連 接線插入變壓器，然 後插入插槽	未連接 USB 連 接線	未按下電源 按鈕
解決方法	將足夠的薰香加入儲 水槽中	清潔超音 波板	清空過多的 薰香	除去噴霧輸 出中的阻 塞物	除去插槽中 的阻塞物	為 Maison Berger Paris 電子擴香器補 充新香氣前，請丟 棄剩餘的香氣並使 用軟布清潔	請使用 CR2025 電 池更換電 池。	將遙控器指向擴 香器的方向，並 移動到更靠近擴 香器之處 (小於 3 公尺)	請先從將 DC 插頭插 入擴香器開始，然後 將 USB 連接線連接到 變壓器，最後再連接到 電源插座。	正確重新 插入	按下電源 按鈕